



PROMOZIONE



GENNAIO 2017

salvo esaurimento scorte



VALIDITÀ 31 LUGLIO 2017

Segnalate sempre sugli ordini, sia scritti, sia telefonici, sia tramite rappresentante che i prezzi sono da **PROMO GIORNALINO** perché **NON** emetteremo assolutamente note di credito per mancata segnalazione.

FLESSOMETRI

PREZZI COMPRESIVI DI VERIFICA PRIMA CEE **MADE IN TAIWAN**

MAGNETICO GOMMATO ANTISCIVOLO TIPO NPM



Nastro protetto in Nylon.
 Casse ABS.
 Tasto di rallentamento.
 Tasto di bloccaggio nastro.
 Clip per fissaggio alla cintura.

| ART. QR | | | |
|----------|--------------|-------------|-----------|
| COD. | Dimensioni | | OFFERTA € |
| | Larghezza mm | Lunghezza m | |
| 5025 NPM | 25 | 5 | 6,36 |
| 1025 NPM | 25 | 10 | 9,27 |

GOMMATO ANTISCIVOLO TIPO NP



Nastro protetto in Nylon.
 Casse ABS.
 Tasto di rallentamento.
 Tasto di bloccaggio nastro.
 Clip per fissaggio alla cintura.

| ART. QR | | | |
|---------|--------------|-------------|-----------|
| COD. | Dimensioni | | OFFERTA € |
| | Larghezza mm | Lunghezza m | |
| 2013 NP | 13 | 2 | 2,50 |
| 3013 NP | 13 | 3 | 2,67 |
| 3016 NP | 16 | 3 | 2,94 |
| 3019 NP | 19 | 3 | 3,73 |
| 5019 NP | 19 | 5 | 4,10 |
| 5025 NP | 25 | 5 | 5,12 |
| 8025 NP | 25 | 8 | 7,13 |
| 1025 NP | 25 | 10 | 8,84 |

GOMMATO ANTISCIVOLO

Nastro normale.
 Casse ABS.
 Tasto di rallentamento.
 Tasto di bloccaggio nastro.
 Clip per fissaggio alla cintura.



| ART. QR | | | |
|---------|--------------|-------------|-----------|
| COD. | Dimensioni | | OFFERTA € |
| | Larghezza mm | Lunghezza m | |
| 2013 | 13 | 2 | 2,40 |
| 3013 | 13 | 3 | 2,60 |
| 3016 | 16 | 3 | 2,90 |
| 3019 | 19 | 3 | 3,44 |
| 5025 | 25 | 5 | 5,06 |
| 8025 | 25 | 8 | 6,88 |
| 1025 | 25 | 10 | 8,57 |

GOMMATO VELLUTATO TIPO NP

Nastro protetto in Nylon.
 Casse ABS.
 Tasto di rallentamento.
 Tasto di bloccaggio nastro.
 Clip per fissaggio alla cintura.



| ART. QV | | | |
|---------|--------------|-------------|-----------|
| COD. | Dimensioni | | OFFERTA € |
| | Larghezza mm | Lunghezza m | |
| 3019 NP | 19 | 3 | 3,68 |
| 5019 NP | 19 | 5 | 4,13 |
| 5025 NP | 25 | 5 | 5,28 |
| 8025 NP | 25 | 8 | 7,80 |
| 1025 NP | 25 | 10 | 9,00 |

Promozione valida fino al 31 LUGLIO 2017

SALVO ESAURIMENTO SCORTE. CON L'ESAURIMENTO DELLE SCORTE LA LTF NON È OBBLIGATA ALL'EVAZIONE DI EVENTUALI ORDINI RESIDUI. PREZZI NETTI AL PUBBLICO IVA ESCLUSA.



Segnalate sempre sugli ordini, sia scritti, sia telefonici, sia tramite rappresentante che i prezzi sono da **PROMO GIORNALINO** perché **NON** emetteremo assolutamente note di credito per mancata segnalazione.

FLESSOMETRI

PREZZI COMPRESIVI DI VERIFICA PRIMA CEE

PROFESSIONALE

Riporti in gomma. Disegno ergonomico.
Nastro protetto in nylon.
BREVETTO 1: calcoli con gomma antiscivolo.
BREVETTO 2: autobloccaggio.
BREVETTO 3: clip-antisfilamento - Realizzata in ABS.



OFFERTA DA
€ 4,96

ART. G-NP/GM

| COD. | Dimensioni | | OFFERTA € |
|------|--------------|-------------|-----------|
| | Larghezza mm | Lunghezza m | |
| 3019 | 19 | 3 | 4,96 |
| 6025 | 25 | 6 | 7,50 |
| 8025 | 25 | 8 | 9,69 |
| 1025 | 25 | 10 | 11,12 |

GOMMATI

Forma ergonomica.
Nastro opaco con decimali rossi.
Cassa in ABS antiurto. Bloccaggio nastro automatico.
Due pulsanti di ritorno. Clip per fissaggio alla cintura.



OFFERTA DA
€ 1,66

| COD. | Dimensioni | | ART. HO | ART. ZH |
|------|--------------|-------------|-----------|-----------|
| | Larghezza mm | Lunghezza m | OFFERTA € | OFFERTA € |
| 3016 | 16 | 3 | 1,66 | 2,00 |
| 3019 | 19 | 3 | 1,85 | 2,10 |
| 5019 | 19 | 5 | 2,40 | 2,72 |
| 5025 | 25 | 5 | 2,92 | 3,33 |
| 8025 | 25 | 8 | 4,16 | 5,09 |

ROTELLE METRICHE

MADE IN TAIWAN

Nastro in fibra di vetro plastificato. Scala graduata su ambedue i lati con decimali rossi. Dispositivo di riavvolgimento rinforzato. Impugnatura anatomica in ABS antiurto. Inizio nastro CEE: lo "0" è posizionato sul gancio retrattile in acciaio.



OFFERTA DA
€ 12,78

ART. 14500

| COD. | Dimensioni | | OFFERTA € |
|------|--------------|-------------|-----------|
| | Larghezza mm | Lunghezza m | |
| 20 | 13 | 20 | 12,78 |
| 30 | 13 | 30 | 15,90 |

Nastro in acciaio rivestito in nylon. Numerazione con decimali rossi. Dispositivo di riavvolgimento rinforzato. Impugnatura anatomica in ABS antiurto. Inizio nastro CEE: lo "0" è posizionato sul gancio retrattile in acciaio.



OFFERTA DA
€ 27,00

ART. 14600

| COD. | Dimensioni | | OFFERTA € |
|------|--------------|-------------|-----------|
| | Larghezza mm | Lunghezza m | |
| 20 | 13 | 20 | 27,00 |

Nastro in fibra di vetro plastificato. Scala graduata su ambedue i lati con decimali rossi. Custodia in ABS.



OFFERTA DA
€ 9,98

ART. 14700

| COD. | Dimensioni | | OFFERTA € |
|------|--------------|-------------|-----------|
| | Larghezza mm | Lunghezza m | |
| 20 | 13 | 20 | 9,98 |
| 30 | 13 | 30 | 13,72 |

DOPPIO METRO

CON RIVETTI INVISIBILI

Stecche in legno, molle in acciaio tropicalizzato. Decimali e testate rosse. Doppia millimetratura. Colore BIANCO/GIALLO.



OFFERTA DA
€ 3,36

| ART. | Misura utile m | Classe | OFFERTA € |
|-------|----------------|--------|-----------|
| 10147 | 2 | III | 3,36 |



Promozione valida fino al 31 LUGLIO 2017
 SALVO ESAURIMENTO SCORTE. CON L'ESAURIMENTO DELLE SCORTE LA LTF NON È OBBLIGATA
 ALL'EVASIONE DI EVENTUALI ORDINI RESIDUI. PREZZI NETTI AL PUBBLICO IVA ESCLUSA.

Segnalate sempre sugli ordini, sia scritti, sia telefonici, sia tramite rappresentante che i prezzi sono da PROMO GIORNALINO perché NON emetteremo assolutamente note di credito per mancata segnalazione.

LIVELLE

CONTRACHOC 3 FIALE

Profilato in alluminio verniciato.
 Tre fiale fisse in materiale acrilico antiurto.
 Precisione: $0,057^\circ = 1 \text{ mm/m}$.



ART. 12190

| COD. | Lunghezza cm | OFFERTA € |
|------|--------------|-----------|
| 40 | 40 | 6,10 |
| 50 | 50 | 7,04 |
| 60 | 60 | 9,80 |
| 80 | 80 | 10,86 |
| 100 | 100 | 11,63 |

TECNICA

Profilato in alluminio da 13/10 mm verniciato metallizzato con base rettificata.
 Tre fiale in materiale acrilico antiurto.
 Fiala centrale registrabile.
 Precisione: $0,043^\circ = 0,75 \text{ mm/m}$.
Fiale garantite 5 anni.



ART. 12218

| COD. | Lunghezza cm | OFFERTA € |
|------|--------------|-----------|
| 30 | 30 | 10,70 |
| 40 | 40 | 11,60 |
| 50 | 50 | 12,60 |
| 60 | 60 | 13,52 |
| 80 | 80 | 15,30 |
| 100 | 100 | 17,06 |
| 120 | 120 | 17,46 |
| 150 | 150 | 20,45 |
| 180 | 180 | 22,65 |
| 200 | 200 | 24,18 |

TECNICA CON MAGNETI INSERITI NEL PROFILATO



ART. 12220

| COD. | Lunghezza cm | OFFERTA € |
|------|--------------|-----------|
| 40 | 40 | 16,12 |
| 50 | 50 | 19,56 |
| 60 | 60 | 20,63 |
| 80 | 80 | 25,40 |
| 100 | 100 | 26,93 |
| 120 | 120 | 28,80 |
| 150 | 150 | 30,79 |
| 180 | 180 | 35,52 |
| 200 | 200 | 37,43 |

PERFECTA

Profilato in alluminio da 13/10 mm verniciato.
 Tre fiale in materiale acrilico antiurto.
 Fiala centrale fissa.
 Precisione: $0,043^\circ = 0,75 \text{ mm/m}$.
Fiale garantite 5 anni.



ART. 12221

| COD. | Lunghezza cm | OFFERTA € |
|------|--------------|-----------|
| 40 | 40 | 11,45 |
| 50 | 50 | 12,42 |
| 60 | 60 | 13,28 |
| 80 | 80 | 15,07 |
| 100 | 100 | 16,85 |

SIGMA

Profilo in alluminio extra pesante con spessore di 2 mm.
 Fiale di precisione in blocco di metacrilato. Precisione: $0,029^\circ = 0,5 \text{ mm/m}$. Speciale verniciatura con effetto soft touch. Tappi in bimatereale per migliore assorbimento degli urti. Senza maniglie (cod. 40 e 50) o con due maniglie (cod. 60,80 e 100).



ART. 12655

| COD. | Lunghezza cm | OFFERTA € |
|------|--------------|-----------|
| 40 | 40 | 16,40 |
| 50 | 50 | 17,25 |
| 60 | 60 | 19,60 |
| 80 | 80 | 21,83 |
| 100 | 100 | 23,43 |

Promozione valida fino al 31 LUGLIO 2017

SALVO ESAURIMENTO SCORTE. CON L'ESAURIMENTO DELLE SCORTE LA LTF NON È OBBLIGATA ALL'EVAZIONE DI EVENTUALI ORDINI RESIDUI. PREZZI NETTI AL PUBBLICO IVA ESCLUSA.

Segnalate sempre sugli ordini, sia scritti, sia telefonici, sia tramite rappresentante che i prezzi sono da PROMO GIORNALINO perché NON emetteremo assolutamente note di credito per mancata segnalazione.

MISURATORI

D'ANGOLI "WINKELFIX"

Permettono la lettura immediata di angoli in qualsiasi posizione. Per lavori di carpenteria, falegnameria etc.



| ART. | | 450121 classic | 500101 shorty | 500111 maxi |
|----------------------|----|----------------|---------------|---------------|
| Lunghezza bracci | mm | 600 | 300 | 600 |
| Angolo | | 0÷180° | 0÷180° | 0÷180° |
| Peso | kg | 1,4 | 0,7 | 1,4 |
| Puntalino a compasso | | - | - | • |
| OFFERTA € | | 177,30 | 142,55 | 174,45 |



OFFERTA DA
€ 142,55

ELETTRONICI "WINKELTRONIC"

Il misuratore è integrato con due file di livello orizzontale e verticale. La misurazione degli angoli è visualizzata su un display a cifre grandi. L'elettronica consente l'azzeramento in qualsiasi posizione. Autospegnimento dopo tre minuti di non utilizzo.



| ART. | | 405215 | 405315 | *405100 easy |
|------------------|----|---------------|---------------|---------------|
| Risoluzione | | 0,1° | 0,1° | 0,1° |
| Accuratezza | | ± 0,1° | ± 0,1° | ± 0,2° |
| Lunghezza bracci | mm | 450 | 600 | 400 |
| Angolo | | 0÷352° | 0÷352° | 0÷200° |
| Peso | kg | 1,2 | 1,5 | 0,9 |
| OFFERTA € | | 255,85 | 268,70 | 161,85 |

*Fornito con custodia



OFFERTA DA
€ 161,85

STRADALE CON CUSTODIA

Impugnatura ergonomica con freno e azzeramento.

Circonferenza ruota: 1 m
 Campo di misura: 0 ÷ 9.999,90 m
 Risoluzione: 0,1 m
 Peso: 2,05 kg
 Tolleranza: 0,05 %



OFFERTA
€ 101,64

| ART. | OFFERTA € |
|---------------|---------------|
| 703116 | 101,64 |

Segnalate sempre sugli ordini, sia scritti, sia telefonici, sia tramite rappresentante che i prezzi sono da **PROMO GIORNALINO** perché **NON** emetteremo assolutamente note di credito per mancata segnalazione.

CUTTER

LAMA 9 mm

Cutter in plastica con riporti in gomma antiscivolo. Guidalama in metallo con bloccaggio automatico istantaneo. 2 lame di ricambio incorporate. Blister espositore.

| ART. | OFFERTA € |
|--------------|-------------|
| 20236 | 2,38 |



LAMA 18 mm

Cutter in plastica con riporti in gomma antiscivolo. Guidalama in metallo con bloccaggio automatico istantaneo. 2 lame di ricambio incorporate. Blister espositore.

| ART. | OFFERTA € |
|--------------|-------------|
| 20238 | 3,08 |



LAMA 18 mm

Cutter in plastica con guidalama in metallo con bloccaggio a vite. 2 lame di ricambio incorporate. Blister espositore.

| ART. | OFFERTA € |
|--------------|-------------|
| 20239 | 3,02 |



PROFESSIONALE LAMA 25 mm

Disegno ergonomico con inserti in gomma antiscivolo. Guidalama in metallo con bloccaggio automatico istantaneo. Blister espositore.

| ART. | OFFERTA € |
|--------------|-------------|
| 20260 | 2,18 |



PROFESSIONALE

Corpo in zama per uso pesante. Lama regolabile con rientro automatico di sicurezza. 2 lame di ricambio incorporate. Blister espositore.

| ART. | OFFERTA € |
|--------------|-------------|
| 20250 | 4,20 |



PROFESSIONALE LAMA 18 mm

Disegno ergonomico con inserti in gomma antiscivolo. Guidalama in metallo con bloccaggio automatico istantaneo. Vite di sicurezza e chiusura protetta. Cartuccia 6 lame con caricamento automatico, incorporata al cutter. Blister espositore.

| ART. | OFFERTA € |
|--------------|-------------|
| 20242 | 6,92 |



LAME DI RICAMBIO



| LAMA DI RICAMBIO 9x0,4 mm | | |
|---------------------------------------|----------------------|-------------|
| ART. | | OFFERTA € |
| 20237 | Confezione da 10 pz. | 0,78 |
| LAMA DI RICAMBIO 18x0,5 mm | | |
| ART. | | OFFERTA € |
| 20240 | Confezione da 10 pz. | 1,24 |
| LAMA DI RICAMBIO 18x0,5 mm - 14 tagli | | |
| ART. | | OFFERTA € |
| 20241 | Confezione da 10 pz. | 1,48 |
| LAMA DI RICAMBIO 25x0,7 mm | | |
| ART. | | OFFERTA € |
| 20244 | Confezione da 10 pz. | 2,46 |
| LAMA DI RICAMBIO TRAPEZIO 18,8x0,6 mm | | |
| ART. | | OFFERTA € |
| 20245 | Blister 5 pz. | 0,79 |
| LAMA DI RICAMBIO A UNCINO 18,8x0,6 mm | | |
| ART. | | OFFERTA € |
| 20246 | Blister 5 pz. | 1,76 |

Promozione valida fino al 31 LUGLIO 2017

SALVO ESAURIMENTO SCORTE. CON L'ESAURIMENTO DELLE SCORTE LA LTF NON È OBBLIGATA ALL'EVAZIONE DI EVENTUALI ORDINI RESIDUI. PREZZI NETTI AL PUBBLICO IVA ESCLUSA.

Segnalate sempre sugli ordini, sia scritti, sia telefonici, sia tramite rappresentante che i prezzi sono da **PROMO GIORNALINO** perché **NON** emetteremo assolutamente note di credito per mancata segnalazione.

SQUADRE

A 90° IN ACCIAIO

OFFERTA
DA
€ 5,70



PER CARPENTIERI

OFFERTA
DA
€ 5,60



ART. 2085 - 2090

| COD. | latoxlato mm | Precisione µm | OFFERTA € | |
|------|-----------------|------------------|----------------------------|------------------------------|
| | | | ART. 2085 Tipo semplice | ART. 2090 Tipo c/cappello |
| 02 | 150x100 | 70 | 5,70 | 6,86 |
| 03 | 200x135 | 80 | 6,98 | 7,84 |
| 04 | 250x170 | 90 | 7,60 | 9,09 |
| 05 | 300x180 | 100 | 8,16 | 10,83 |
| 06 | 400x200 | 120 | 10,80 | 13,16 |
| 07 | 500x250 | 140 | 12,73 | 15,84 |
| 08 | 600x300 | 160 | 14,88 | 23,26 |
| 09 | 800x400 | 200 | 18,15 | 29,84 |
| 10 | 1.000x500 | 240 | 29,56 | 36,12 |

ART. 16161

| COD. | Lunghezza mm | OFFERTA € |
|------|--------------|--------------|
| 500 | 500 | 5,60 |
| 600 | 600 | 6,50 |
| 800 | 800 | 9,10 |
| 1000 | 1000 | 10,58 |

PINZE TAGLIAPIASTRELLE

CON ROTELLINA

| ART. | OFFERTA € |
|---------------|-------------|
| 152040 | 5,89 |



OFFERTA
€ 5,89

CON 2 ROTELLINE PER TAGLI PERFETTI

| ART. | OFFERTA € |
|---------------|--------------|
| 152043 | 15,05 |



OFFERTA
€ 15,05

Segnalate sempre sugli ordini, sia scritti, sia telefonici, sia tramite rappresentante che i prezzi sono da **PROMO GIORNALINO** perché **NON** emetteremo assolutamente note di credito per mancata segnalazione.

TAGLIAPIASTRELLE

PROFESSIONALE

OFFERTA
€ 114,⁶⁰



ART. 152010

| COD. | Descrizione | Misura mm | OFFERTA € |
|------|---------------------|-----------|---------------|
| 46 | Tagliapiastrelle | 460 | 114,60 |
| 01 | Rotella di ricambio | | 4,40 |

PROFESSIONALE

OFFERTA
€ 54,³⁴



ART. 152020

| COD. | Descrizione | Misura mm | OFFERTA € |
|------|---------------------|-----------|--------------|
| 43 | Tagliapiastrelle | 430 | 54,34 |
| 01 | Rotella di ricambio | | 1,84 |

UNIVERSALE

OFFERTA
€ 26,⁵⁰



| ART. | Descrizione | Misura mm | OFFERTA € |
|-----------|---------------------|-----------|--------------|
| 152030.40 | Tagliapiastrelle | 400 | 26,50 |
| 152020.01 | Rotella di ricambio | | 1,84 |

Promozione valida fino al 31 LUGLIO 2017

SALVO ESAURIMENTO SCORTE. CON L'ESAURIMENTO DELLE SCORTE LA LTF NON È OBBLIGATA ALL'EVAZIONE DI EVENTUALI ORDINI RESIDUI. PREZZI NETTI AL PUBBLICO IVA ESCLUSA.

Segnalate sempre sugli ordini, sia scritti, sia telefonici, sia tramite rappresentante che i prezzi sono da **PROMO GIORNALINO** perché **NON** emetteremo assolutamente note di credito per mancata segnalazione.

SET UTENSILI

AL CARBURO DI SILICIO

Composizione:

- 1 base di alluminio
- 1 punta al carburo
- 1 supporto
- 5 foretti Ø 33-53-67-73-83 mm
- 1 raspa

OFFERTA
€ 48,96



ART.
152044

OFFERTA €
48,96

FRESE DIAMANTATE

PER GRES PORCELLANATO CON STELO CILINDRICO

OFFERTA DA
€ 5,64

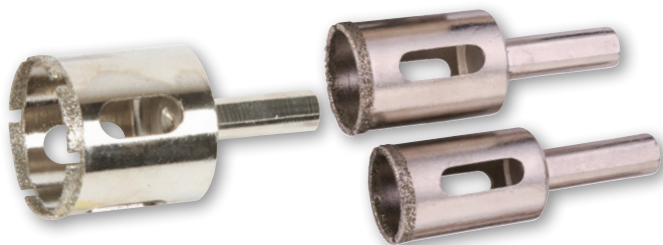

ART. **152047**

| COD. | Ø mm | OFFERTA € |
|------|------|-----------|
| 08 | 8 | 5,64 |
| 12 | 12 | 7,80 |
| 22 | 22 | 14,33 |
| 35 | 35 | 25,12 |
| 50 | 50 | 31,79 |
| 60 | 60 | 38,14 |
| 75 | 75 | 47,62 |
| 115 | 115 | 72,92 |

CAZZUOLE

KIT 4 SPATOLE FLESSIBILI PER CARROZZIERI

Lama in acciaio INOX 0,35 mm
Lunghezza 50-80-100-120 mm

OFFERTA
€ 5,39



ART.
15030.004

OFFERTA €
5,39

PUNTA ACUTA

Manico in bicomponente con disegno ergonomico.
Lama in acciaio temperato.
Lunghezza 140 mm

OFFERTA
€ 4,62



ART.
15004.140

OFFERTA €
4,62

PUNTA TONDA

Manico in bicomponente con disegno ergonomico. Lama in acciaio temperato 50 Rockwell, spessore 1,2 mm. DIN 1544 R.

OFFERTA DA
€ 4,82



ART. **15000**

| COD. | Lunghezza mm | OFFERTA € |
|------|--------------|-----------|
| 180 | 180 | 4,82 |
| 200 | 200 | 5,12 |
| 220 | 220 | 5,26 |

PUNTA QUADRA

Manico in bicomponente con disegno ergonomico.
Lama in acciaio temperato 50 Rockwell, spessore 1,2 mm.
DIN 1544 R.

OFFERTA DA
€ 4,00



ART. **15001**

| COD. | Lunghezza mm | OFFERTA € |
|------|--------------|-----------|
| 180 | 180 | 4,00 |
| 200 | 200 | 4,08 |
| 220 | 220 | 4,16 |

Segnalate sempre sugli ordini, sia scritti, sia telefonici, sia tramite rappresentante che i prezzi sono da **PROMO GIORNALINO** perché **NON** emetteremo assolutamente note di credito per mancata segnalazione.

FRATTONI

GOMMA-SPUGNA MORBIDA

Manico in ABS antiurto per art. 15046.165.
 Manico in poliuretano per art. 15046.100.



OFFERTA DA
€ 8,43

| ART. 15046 | | |
|-------------------|------------------------|-----------|
| COD. | Dimensioni mm | OFFERTA € |
| 100 | 100x370 cellula fine | 10,78 |
| 165 | 165x240 cellula grossa | 8,43 |

PIASTRELLISTI

Base PVC pressato.
 Manico in ABS antiurto.



OFFERTA DA
€ 4,68

| ART. 15047 | | |
|-------------------|---------------|-----------|
| COD. | Dimensioni mm | OFFERTA € |
| 100 | 100x370 | 4,82 |
| 150 | 150x225 | 4,68 |

GOMMA-SPUGNA A CELLULA FINE

Manico in legno. Base in acciaio.
 Dimensioni 135x215 mm



OFFERTA
€ 6,58

| ART. | OFFERTA € |
|-----------|-----------|
| 15056.135 | 6,58 |

SPATOLE PROFESSIONALI

Manico ergonomico in bicomponente.
 Lama flessibile in acciaio INOX.



OFFERTA DA
€ 4,28

| ART. 15009 | | |
|-------------------|--------------|-----------|
| COD. | Lunghezza mm | OFFERTA € |
| 060 | 60 | 4,28 |
| 080 | 80 | 4,54 |
| 120 | 120 | 6,27 |

TIPO USA

Manico in alluminio con maniglia ergonomica gommatata.
 Lama in acciaio 0,7 mm.
 Dimensioni 120x300 mm



OFFERTA
€ 7,48

| ART. | OFFERTA € |
|-----------|-----------|
| 15015.120 | 7,48 |

TIPO USA

Manico in bicomponente con disegno ergonomico.
 Lama in acciaio INOX 0,7 mm.
 Dimensioni 120x300 mm



OFFERTA
€ 7,87

| ART. | OFFERTA € |
|-----------|-----------|
| 15005.120 | 7,87 |

TIPO USA DENTATI

Manico in alluminio con maniglia ergonomica gommata.
 Lama in acciaio 0,7 mm.



OFFERTA
€ 8,12

| ART. 15016 | | | |
|-------------------|---------------|--------------|-----------|
| COD. | Dimensioni mm | Dentatura mm | OFFERTA € |
| 060 | 120x300 | 6x6 | 8,12 |
| 080 | 120x300 | 8x8 | 8,12 |
| 100 | 120x300 | 10x10 | 8,12 |

DUE MANI TIPO TEDESCO

Manico in legno.
 Lama in acciaio 0,7 mm.
 Dimensioni 140x500 mm



OFFERTA
€ 7,08

| ART. | OFFERTA € |
|-----------|-----------|
| 15018.140 | 7,08 |

Promozione valida fino al 31 LUGLIO 2017

SALVO ESAURIMENTO SCORTE. CON L'ESAURIMENTO DELLE SCORTE LA LTF NON È OBBLIGATA ALL'EVAZIONE DI EVENTUALI ORDINI RESIDUI. PREZZI NETTI AL PUBBLICO IVA ESCLUSA.

Segnalate sempre sugli ordini, sia scritti, sia telefonici, sia tramite rappresentante che i prezzi sono da **PROMO GIORNALINO** perché **NON** emetteremo assolutamente note di credito per mancata segnalazione.

GINOCCHIERE

OFFERTA
€ 16,14



Realizzata in PVC con doppio strato morbido e resistente.

ART. **501101** OFFERTA € **16,14**

OFFERTA
€ 11,80



Realizzata in poliuretano e gomma.

ART. **501301** OFFERTA € **11,80**

VENTOSA PROFESSIONALE

2 IMPRONTE

OFFERTA
€ 21,53



ART. **501104** OFFERTA € **21,53**

TRACCIALINEE RICARICABILE

In alluminio leggero completo di 30 m di cordoncino ed un flacone 100 gr. di polvere blu di alta qualità.



OFFERTA
€ 11,79

ART. **18464** OFFERTA € **11,79**

TRACCIANTI

FLUORESCENTE

Tracciatura provvisoria da cantiere. Vernice a rapida essiccazione. Ideale per la marcatura di metalli, legno, cemento. Lenta degradazione agli UV. Non contiene CFC.



Settori di applicazione



Ferramenta



Industria

OFFERTA
€ 5,23

ART. **ICP1415**

| COD. | Colore | Formato | OFFERTA € |
|-------------|---------|---------|-------------|
| 13TF | Rosso | 500 ml | 5,23 |
| 16TF | Arancio | | 5,23 |
| 17TF | Giallo | | 5,23 |
| 18TF | Verde | | 5,23 |
| 19TF | Blu | | 5,23 |

Segnalate sempre sugli ordini, sia scritti, sia telefonici, sia tramite rappresentante che i prezzi sono da **PROMO GIORNALINO** perché **NON** emetteremo assolutamente note di credito per mancata segnalazione.

GANCIO PORTA UTENSILI

Robusto gancio da cintura su supporto in poliestere rigido.

OFFERTA
€ 6,72



| | |
|------------------|-------------|
| ART. | OFFERTA € |
| B00596-BN | 6,72 |

GINOCCHIERA UNIVERSALE

**IN POLIESTERE
 IMBOTTITA**

Dimensioni 13x15x5 cm

OFFERTA
€ 7,84



| | |
|----------------|-------------|
| ART. | OFFERTA € |
| JK08002 | 7,84 |

BORSE PORTA UTENSILI

SOTTOFONDO RINFORZATO

Organizzazione degli utensili.

| | | |
|----------------|-----------|--------------|
| ART. | Misure cm | OFFERTA € |
| JK03003 | 36x30x28 | 53,30 |



OFFERTA
€ 53,30

OFFERTA
€ 21,49

PORTA FLESSOMETRI ED UTENSILI

Robuste costruzioni in tessuto di poliestere ed elastomero.

OFFERTA
€ 4,90



| | | |
|----------------|-----------|-------------|
| ART. | Misure cm | OFFERTA € |
| JK02007 | 21x17x5 | 4,90 |

CHIUSA

Robuste costruzioni in tessuto di poliestere con varie tasche e scomparti.



| | | |
|-------------------|-----------|--------------|
| ART. | Misure cm | OFFERTA € |
| 1TB00309KN | 42x18x28 | 21,49 |

APERTA

Robusta costruzione in tessuto di poliestere con sottofondo rinforzato. Completa di tasche e divisorii; manico robustissimo.

OFFERTA
€ 51,80



| | | |
|-------------------|----------------|--------------|
| ART. | Misure cm | OFFERTA € |
| 2TB00075BN | 52x22x27 - 20" | 51,80 |

CON SEGGIOLINO

Robusta costruzione in tessuto di poliestere. Pratico seggiolino incorporato che si trasforma in manico.

OFFERTA
€ 54,40



| | | |
|----------------|-----------|--------------|
| ART. | Misure cm | OFFERTA € |
| JK07002 | 41x28x33 | 54,40 |

Promozione valida fino al 31 LUGLIO 2017

SALVO ESAURIMENTO SCORTE. CON L'ESAURIMENTO DELLE SCORTE LA LTF NON È OBBLIGATA ALL'EVAZIONE DI EVENTUALI ORDINI RESIDUI. PREZZI NETTI AL PUBBLICO IVA ESCLUSA.



Segnalate sempre sugli ordini, sia scritti, sia telefonici, sia tramite rappresentante che i prezzi sono da **PROMO GIORNALINO** perché **NON** emetteremo assolutamente note di credito per mancata segnalazione.

ASSORTIMENTI GIRAVITI - SERIE S

6 PEZZI

ART. S30106

| Composizione | | |
|--------------|--------------|---------------|
| Impronta | | Dimensioni mm |
| 6 PZ. | | |
| 1 PZ. | meccanico | 5,5x125 |
| 1 PZ. | meccanico | 6,5x150 |
| 1 PZ. | elettricista | 3,0x75 |
| 1 PZ. | elettricista | 4,0x100 |
| 1 PZ. | Phillips | PH1x75 |
| 1 PZ. | Phillips | PH2x100 |

13,63



7 PEZZI

ART. S30107

| Composizione | | | OFFERTA € |
|--------------|--------------|---------------|--------------|
| Impronta | | Dimensioni mm | |
| 7 PZ. | | | |
| 1 PZ. | meccanico | 6,5x125 | 17,18 |
| 1 PZ. | meccanico | 8,0x150 | |
| 1 PZ. | elettricista | 3,0x75 | |
| 1 PZ. | elettricista | 4,0x100 | |
| 1 PZ. | elettricista | 5,5x150 | |
| 1 PZ. | Phillips | PH1x80 | |
| 1 PZ. | Phillips | PH2x100 | |

8 PEZZI

ART. S50108

| Composizione | | | OFFERTA € |
|--------------|--------------|---------------|--------------|
| Impronta | | Dimensioni mm | |
| 8 PZ. | | | |
| 1 PZ. | meccanico | 5,5x100 | 18,39 |
| 1 PZ. | meccanico | 6,5x125 | |
| 1 PZ. | meccanico | 8,0x150 | |
| 1 PZ. | elettricista | 6,5x25 | |
| 1 PZ. | Phillips | PH0x75 | |
| 1 PZ. | Phillips | PH1x75 | |
| 1 PZ. | Phillips | PH2x25 | |
| 1 PZ. | Phillips | PH2x100 | |

TORX® - 5 PEZZI

ART. S53005

| Composizione | | | OFFERTA € |
|--------------|------|---------------|--------------|
| Impronta | | Dimensioni mm | |
| 5 PZ. | | | |
| 1 PZ. | Torx | T10x75 | 14,46 |
| 1 PZ. | Torx | T20x100 | |
| 1 PZ. | Torx | T25x125 | |
| 1 PZ. | Torx | T30x150 | |
| 1 PZ. | Torx | T40x150 | |

TORX® - TAMPER RESISTANT 5 PEZZI

ART. S55005

| Composizione | | | OFFERTA € |
|--------------|---------------|---------------|--------------|
| Impronta | | Dimensioni mm | |
| 5 PZ. | | | |
| 1 PZ. | Torx con foro | T10x75 | 13,89 |
| 1 PZ. | Torx con foro | T20x100 | |
| 1 PZ. | Torx con foro | T25x125 | |
| 1 PZ. | Torx con foro | T30x150 | |
| 1 PZ. | Torx con foro | T40x150 | |

SET

6 PEZZI GIRAVITI DI PRECISIONE 58/60 HRC

Con magnetizzatore e smagnetizzatore



ART. S02106

| Composizione | | | OFFERTA € |
|--------------|-----------|---------------|--------------|
| Impronta | | Dimensioni mm | |
| 6 PZ. | | | |
| 1 PZ. | meccanico | 1,5x50 | 10,25 |
| 1 PZ. | meccanico | 2,0x50 | |
| 1 PZ. | meccanico | 3,0x50 | |
| 1 PZ. | Phillips | PH00x50 | |
| 1 PZ. | Phillips | PH0x50 | |
| 1 PZ. | Phillips | PH1x50 | |

LAME 14 VERSIONI

Con giravite a bloccaggio. Alta precisione 58/60 HRC. Con magnetizzatore e smagnetizzatore.

ART. S14108

| Composizione LAME | | |
|-------------------|-----------|---------------|
| Impronta | | Dimensioni mm |
| 14 PZ. | | |
| 1 PZ. | meccanico | 2,0x50 |
| 1 PZ. | meccanico | 3,0x50 |
| 1 PZ. | meccanico | 4,0x50 |
| 1 PZ. | Phillips | PH00x50 |
| 1 PZ. | Phillips | PH0x50 |
| 1 PZ. | Phillips | PH1x50 |
| 1 PZ. | Torx | T5x50 |
| 1 PZ. | Torx | T6x50 |
| 1 PZ. | Torx | T7x50 |
| 1 PZ. | Torx | T8x50 |
| 1 PZ. | Torx | T9x50 |
| 1 PZ. | Torx | T10x50 |
| 1 PZ. | Esagonale | 1,5x50 |
| 1 PZ. | Esagonale | 2,0x50 |



10,97

GIRAVITE A CRICCHETTO

Con bloccaggio sinistro/destro. Adattatore per bits. 10 Bits ad alta resistenza.



ART. 89315.702

| Composizione BITS | | | OFFERTA € |
|-------------------|-----------|---------------|-------------|
| Impronta | | Dimensioni mm | |
| 10 PZ. | | | |
| 1 PZ. | meccanico | 4,0x25 | 6,53 |
| 1 PZ. | meccanico | 5,0x25 | |
| 1 PZ. | meccanico | 6,0x25 | |
| 1 PZ. | Phillips | PH1x25 | |
| 1 PZ. | Phillips | PH2x25 | |
| 1 PZ. | Pozidriv | PZ1x25 | |
| 1 PZ. | Pozidriv | PZ2x25 | |
| 1 PZ. | Torx | T10x25 | |
| 1 PZ. | Torx | T15x25 | |
| 1 PZ. | Torx | T20x25 | |

Segnalate sempre sugli ordini, sia scritti, sia telefonici, sia tramite rappresentante che i prezzi sono da **PROMO GIORNALINO** perché **NON** emetteremo assolutamente note di credito per mancata segnalazione.

MISCELATORI PROFESSIONALI

UNIVERSALE

Adatto per materiali viscosi:
malte premiscelate, gesso, calce,
buiacche, colle per ceramica.

OFFERTA DA
€ 18,48



| ART. 070510 | | | |
|-------------|------------|-----------|-----------|
| COD. | Attacco | Misura mm | OFFERTA € |
| 412 | esagono 10 | 120x600 | 18,48 |
| 512 | M14 | 120x600 | 22,68 |
| 514 | M14 | 140x600 | 23,80 |

UNIVERSALE

Adatto a prodotti di finitura:
intonaci, premiscelati, calce,
cemento.

OFFERTA DA
€ 21,56



| ART. 070500 | | | |
|-------------|------------|-----------|-----------|
| COD. | Attacco | Misura mm | OFFERTA € |
| 614 | esagono 12 | 140x600 | 21,56 |
| 512 | M14 | 120x600 | 24,36 |
| 514 | M14 | 140x600 | 24,08 |

UNIVERSALE

Adatto per prodotti a bassa viscosità
come colle o vernici.

OFFERTA DA
€ 7,28



| ART. 070100 | | | |
|-------------|------------|-----------|-----------|
| COD. | Attacco | Misura mm | OFFERTA € |
| 108 | esagono 8 | 80x400 | 7,28 |
| 110 | esagono 10 | 100x600 | 10,36 |
| 112 | esagono 10 | 120x600 | 13,60 |

UNIVERSALE

Adatto per materiali di
grossa granulometria:
malte preconfezionate,
bitume, buiacca, calce,
cemento, stucco.

OFFERTA
€ 17,36



| ART. | Attacco | Misura mm | OFFERTA € |
|------------|------------|-----------|-----------|
| 071012.110 | esagono 10 | 125x600 | 17,36 |

PER LIQUIDI E MALTE

OFFERTA
€ 8,40



| ART. | Attacco | Misura mm | OFFERTA € |
|------------|------------|-----------|-----------|
| 071113.900 | esagono 10 | 130x560 | 8,40 |

ELETTROMISCELATORE

TIPO STANDARD



Non utilizzabile con prodotti infiammabili
 Alimentazione: 220 V
 Frequenza: 50 Hz
 Potenza: 700 W
 Classe di protezione: II
 Attacco utensile con adattatore: M 14
 Ø miscelatore consigliato: 120 mm
 N. giri/min: 350
 Peso: 2,4 kg



OFFERTA
€ 171,50



| ART. | OFFERTA € |
|------------|-----------|
| 05.4700001 | 171,50 |

Promozione valida fino al 31 LUGLIO 2017

SALVO ESAURIMENTO SCORTE. CON L'ESAURIMENTO DELLE SCORTE LA LTF NON È OBBLIGATA ALL'EVAZIONE DI EVENTUALI ORDINI RESIDUI. PREZZI NETTI AL PUBBLICO IVA ESCLUSA.

Xcalibur®
WOODWORKING

LTF®

Segnalate sempre sugli ordini, sia scritti, sia telefonici, sia tramite rappresentante che i prezzi sono da PROMO GIORNALINO perché NON emetteremo assolutamente note di credito per mancata segnalazione.

ELETTROMISCELATORE

TIPO INDUSTRIALE

Robusta struttura con motore di grande potenza che assicura la possibilità di lavorare in continuo.

Non utilizzabile con prodotti infiammabili.

Alimentazione: 220 V
Frequenza: 50 Hz
Classe di protezione: II
Attacco utensile: M 14
N. velocità: 2

EIBENSTOCK
Elektrowerkzeuge



OFFERTA DA
€ 376,30

ART. 05.43

| COD. | Potenza W | Ø miscelatore consigliato mm | N° giri/min. | OFFERTA € |
|--------------|-----------|------------------------------|--------------|---------------|
| 02022 | 1.100 | 140 | 250/450 | 376,30 |
| 00232 | 1.600 | 160 | 230/560 | 415,28 |

TORNIO PER LEGNO

La solida e robusta fusione in ghisa del bancale riduce le vibrazioni e permette lavorazioni più precise. Potenziometro per la regolazione della velocità e lettura su display a cristalli liquidi. **Costruiti secondo direttive CE.**

DOTAZIONE DI SERIE

- Supporto pezzo
- Contropunte

Max Ø tornibile: 254 mm
Altezza punte: 127 mm
Distanza punte: 457 mm
Attacco mandrino: M33x3,5
Cono morse: CM2
Dimensioni: 840x430x300 mm
Velocità: 650-3.800 rpm
Potenza ~50 Hz: 370 W
Alimentazione: 220 V
Peso: 35 Kg



ART. X22.1018457

OFFERTA € 377,90

OFFERTA
€ 377,90

TRONCATRICE PORTATILE

Dimensioni: 440x390x305 mm
Potenza: 1.200 W
Giri a vuoto: 4.500 rpm
Ø lama-foro: 210x30 mm
Altezza taglio superiore: 33 mm
Peso: 11,5 Kg

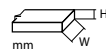

0°-90°
H 55xW 110

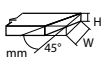

45°-0°
H 55xW 80

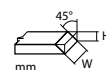

45°-45°
H 40xW 110

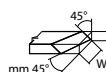

45°-45°
H 40xW 80



ART.

09.2104210

OFFERTA €

120,50

LEVIGATRICE

COMBINATA DISCO/NASTRO

Il nastro abrasivo scorre su una superficie ricoperta da grafite che ne favorisce lo scorrimento. Leva di tensionamento rapido del nastro, tavola inclinabile a 45°. Nastro operante sia in orizzontale che in verticale.

Ø disco: 225 mm
Ø bocchetta aspirazione: 75 mm
Dimensione nastro: 1.220x150 mm
Dimensioni tavola: 310x190 mm
Dimensioni: 692x441x353 mm
Velocità: 1.750 rpm
Potenza: 735 W
Alimentazione: 220 V
Peso: 50 Kg
Utilizzo: semi professionale



OFFERTA
€ 383,70

ART.

X82.3150228

OFFERTA €

383,70

Segnalate sempre sugli ordini, sia scritti, sia telefonici, sia tramite rappresentante che i prezzi sono da **PROMO GIORNALINO** perché **NON** emetteremo assolutamente note di credito per mancata segnalazione.

SOLLEVATORI PER PALLETS

Costruiti in lamiera piegata ed elettrosaldata, verniciati elettrostaticamente antigraffio **CON POLVERI ESSICATE IN FORNO**. Il timone di guida, che aziona il sollevamento delle forche, può sterzare di 180° solidale con le ruote direzionali montate su cuscinetti. Rulli anteriori in gomma 95 Shore-A. Ruote direzionali in gomma 92 Shore-A. Timone con impugnatura **ERGONOMICA ANTISCIVOLO**.



Adatti a sollevare, abbassare e spostare manualmente carichi su corsie di trasporto fisse e in piano. Progettati per il trasporto interno di pallet, gitter box o altri carichi pallettizzati.

OFFERTA DA
€ 330,00



| ART. | | 05.950008E | 05.9500010E | 05.9500011E |
|------------------|----|---------------|---------------|---------------|
| Portata | kg | 2.500 | 2.500 | 3.000 |
| B | mm | 520 | 530 | 530 |
| C | mm | 150 | 165 | 165 |
| D | mm | 220 | 200 | 200 |
| L | mm | 810 | 1.150 | 1.150 |
| h-H | mm | 80-200 | 90-190 | 85-200 |
| Ø ruote | mm | 200x50 | 200x50 | 200x50 |
| Ø rulli | mm | 80x70 | 80x70 | 80x70 |
| Peso | kg | 72 | 84 | 86 |
| OFFERTA € | | 330,00 | 342,00 | 360,00 |

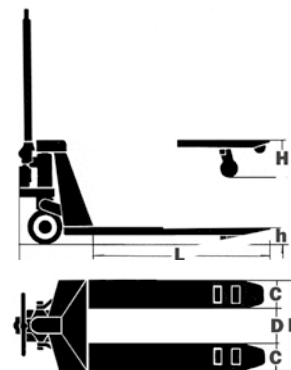

GRU SMONTABILE CON POMPA

La gruetta mobile è pieghevole per consentire un rimessaggio poco ingombrante.

OFFERTA
€ 382,50



| ART. | | 05.9702000 |
|--------------------|----|------------------|
| Portata | kg | da 500 a 2.000 |
| Alzata | mm | da 330 a 2.360 |
| Estensione braccio | mm | da 1.050 a 1.590 |
| Peso | kg | 98 |
| OFFERTA € | | 382,50 |

Promozione valida fino al 31 LUGLIO 2017

SALVO ESAURIMENTO SCORTE. CON L'ESAURIMENTO DELLE SCORTE LA LTF NON È OBBLIGATA ALL'EVAZIONE DI EVENTUALI ORDINI RESIDUI. PREZZI NETTI AL PUBBLICO IVA ESCLUSA.



Segnalate sempre sugli ordini, sia scritti, sia telefonici, sia tramite rappresentante che i prezzi sono da PROMO GIORNALINO perché NON emetteremo assolutamente note di credito per mancata segnalazione.

PRODOTTI CHIMICI INDUSTRIALI

OLIO DA TAGLIO E DA FILETTATURA

E' un prodotto ad azione raffreddante e lubrificante, adatto a tutti i tipi di metallo. Utile per le operazioni di foratura, taglio, filettatura e per la lavorazione di tubi e stampi. Non cola.



Settori di applicazione

- Automobile
- Ferramenta
- Industria
- Idraulica e aria condizionata



| ART. | Formato | OFFERTA € |
|-------------------|---------|-------------|
| ICP000200T | 400 ml | 4,07 |

OLIO DA TAGLIO E DA FILETTATURA LIQUIDO

EMULSIONABILE. Per lavorazioni di materiali ferrosi e non ferrosi come alluminio, rame e loro leghe. Diluire al 5%. Protegge dalla ruggine e dalla corrosione sia i pezzi in lavorazione che le macchine utensili.



Settori di applicazione

- Automobile
- Idraulica e aria condizionata



| ART. | Formato | OFFERTA € |
|--------------------|---------|--------------|
| ICP000200TL | 5 lt | 43,90 |

OLIO DI SILICONE

Prodotto multifunzione con ottime proprietà antiadesive, distaccanti e lubrificanti. Trova applicazione nell'industria della gomma, plastica e legno. Ottimo agente idrorepellente ed antistatico.



Settori di applicazione

- Automobile
- Ferramenta
- Industria
- Idraulica e aria condizionata
- Nautica



| ART. | Formato | OFFERTA € |
|-------------------|---------|-------------|
| ICP000210S | 400 ml | 3,68 |

PROTETTIVO ANTIRUGGINE OLEOSO

Prodotto studiato per la protezione di tutti i metalli durante la fase di stoccaggio. Previene la corrosione di superfici grezze, lavorate, cromate.



Settori di applicazione

- Ferramenta
- Industria



| ART. | Formato | OFFERTA € |
|--------------------|---------|-------------|
| ICP00026PAO | 400 ml | 4,79 |

GRASSO MULTIUSO AL LITIO

Ideale in molteplici applicazioni industriali. Il prodotto non contiene silicone ed è caratterizzato, per le ottime proprietà adesive, da una viscosità stabile ed una ottima penetrazione. Resistente al PH dell'acqua da 2,5 a 11.



Settori di applicazione

- Automobile
- Ferramenta
- Industria
- Idraulica e aria condizionata
- Nautica



| ART. | Formato | OFFERTA € |
|-------------------|---------|-------------|
| ICP00027GL | 400 ml | 4,24 |

GRASSO AL MoS2

Il prodotto ha ottime caratteristiche antigrippanti, antibloccanti e lubrificanti. Resiste a pressioni estreme ed alle alte temperature. Mantiene inalterate le sue proprietà da -180°C a +380°C.



Settori di applicazione

- Ferramenta
- Industria



| ART. | Formato | OFFERTA € |
|--------------------|---------|-------------|
| ICP00015GBM | 400 ml | 4,38 |



Promozione valida fino al 31 LUGLIO 2017
 SALVO ESAURIMENTO SCORTE. CON L'ESAURIMENTO DELLE SCORTE LA LTF NON È OBBLIGATA
 ALL'EVAZIONE DI EVENTUALI ORDINI RESIDUI. PREZZI NETTI AL PUBBLICO IVA ESCLUSA.

Segnalate sempre sugli ordini, sia scritti, sia telefonici, sia tramite rappresentante che i prezzi sono da **PROMO GIORNALINO** perché **NON** emetteremo assolutamente note di credito per mancata segnalazione.

PRODOTTI CHIMICI INDUSTRIALI

LUBRIFICANTE PER CATENE

Lubrificante spray specificatamente formulato per una corretta ed appropriata lubrificazione di catene in metallo per biciclette, moto, macchinari industriali. Ottima adesività e resistenza a forti pressioni. L'alta viscosità del prodotto garantisce lo scivolamento di catene e lo scorrere di cuscinetti sottoposti ad alte rotazioni. Non danneggia parti in gomma o plastiche.



Settori di applicazione

- Automobile
- Ferramenta
- Industria



| ART. | Formato | OFFERTA € |
|--------------------|---------|-------------|
| ICP000110LC | 400 ml | 4,24 |

LUBRIFICANTE MULTIFUNZIONE TUTTO IN 1

La formulazione garantisce lo sbloccaggio dei metalli e la rimozione della ruggine. Proprietà anticorrosive ed antiossidanti ad alto potere lubrificante; il prodotto è idrorepellente ed un protettivo contro l'umidità. La soluzione spray 'tutto in 1' per ogni tipologia di intervento.



Settori di applicazione

- Automobile
- Ferramenta
- Industria
- Idraulica e aria condizionata
- Nautica
- Ufficio



| ART. | Formato | OFFERTA € |
|--------------------|---------|-------------|
| ICP00073MT1 | 400 ml | 4,20 |

SBLOCCANTE PROTETTIVO LUBRIFICANTE

Il prodotto è un lubrificante con proprietà sbloccanti e protettive. Scioglie la ruggine ed agevola lo sbloccaggio di viti e bulloni; annulla la coesione tra superfici e depositi di ruggine e previene le ossidazioni.



Settori di applicazione

- Automobile
- Ferramenta
- Industria
- Idraulica e aria condizionata
- Nautica



| ART. | Formato | OFFERTA € |
|--------------------|---------|-------------|
| ICP00048SPL | 400 ml | 3,24 |

ANTIADESIVO PER SALDATURE

Evita l'adesione di scorie e gocce di saldatura su qualsiasi supporto. Idoneo per saldature autogene, elettriche ed a base gas inerti. Il prodotto non contiene silicone e protegge da ossidi e corrosioni. La formulazione può essere additivata con GAS BUTAN PROPANO o CO².



Settori di applicazione

- Ferramenta
- Industria
- Idraulica e aria condizionata



| ART. | Formato | OFFERTA € |
|-------------------|---------|-------------|
| ICP00041AS | 400 ml | 3,24 |

ICE SBLOCK SPACCARUGGINE

Prodotto di nuova formulazione, adatto alla rimozione della ruggine più resistente e stratificata; ad alto potere penetrante e lubrificante, lo spray ghiaccia, rompe e separa le molecole che compongono la ruggine.



Settori di applicazione

- Automobile
- Ferramenta
- Industria
- Idraulica e aria condizionata



| ART. | Formato | OFFERTA € |
|--------------------|---------|-------------|
| ICP00072ISS | 400 ml | 4,24 |

ZINCO CHIARO

Spray zincante a freddo, particolarmente adatto per il ritocco di parti zincate. Protettivo per parti saldate ed è resistente ai grassi ed agli olii. Asciuga rapidamente.



Settori di applicazione

- Ferramenta
- Industria
- Idraulica e aria condizionata



| ART. | Formato | OFFERTA € |
|-------------------|---------|-------------|
| ICP00049ZC | 400 ml | 4,24 |

Promozione valida fino al 31 LUGLIO 2017

SALVO ESAURIMENTO SCORTE. CON L'ESAURIMENTO DELLE SCORTE LA LTF NON È OBBLIGATA ALL'EVAZIONE DI EVENTUALI ORDINI RESIDUI. PREZZI NETTI AL PUBBLICO IVA ESCLUSA.



Segnalate sempre sugli ordini, sia scritti, sia telefonici, sia tramite rappresentante che i prezzi sono da **PROMO GIORNALINO** perché **NON** emetteremo assolutamente note di credito per mancata segnalazione.

KIT

SOLLEVAMENTO

ART. **V070000PK001**

Composizione

| | |
|---|-------------------------------------|
| 1 | fune ad anello tubolare da 2 m, 1 t |
| 1 | fune ad anello tubolare da 3 m, 2 t |
| 1 | fune ad anello tubolare da 3 m, 3 t |
| 1 | set da 2 nastri da 2,5 m, 400 kg |

Confezione: astuccio plastica

OFFERTA
€ **34,80**

OFFERTA €

34,80

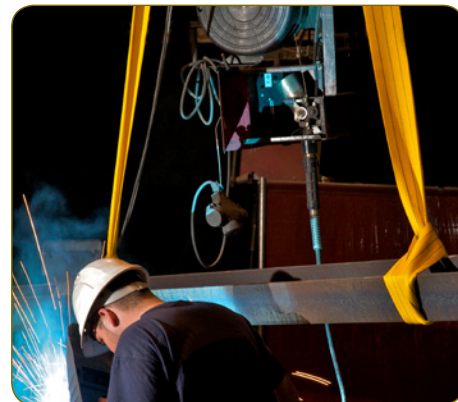

TRASPORTO

ART. **NP187613609020S**

Composizione

| | |
|---|--|
| 1 | ancoraggio in 2 parti Poliestere 50 mm x 9 m, TMU 4 t |
|---|--|

Confezione: astuccio plastica

OFFERTA
€ **20,76**

OFFERTA €

20,76



ARTIGIANO

ART. **NP37435PK003**

Composizione

| | |
|---|-----------------------------------|
| 2 | ancoraggi "2T" 35 mm x 6 m |
| 2 | nastri con fibbia 400 kg da 2,5 m |

Confezione: astuccio plastica

OFFERTA
€ **25,20**

OFFERTA €

25,20



Segnalate sempre sugli ordini, sia scritti, sia telefonici, sia tramite rappresentante che i prezzi sono da **PROMO GIORNALINO** perché **NON** emetteremo assolutamente note di credito per mancata segnalazione.

KIT

SICUREZZA

ART. SEC-PK005

Composizione

| | |
|---|---------------------------------------|
| 1 | imbracatura aggancio dorsale |
| 1 | imbracatura aggancio dorsale/sternale |
| 4 | moschettoni di sicurezza |
| 2 | elementi ancoraggio 1 m |

Confezione: astuccio plastica

OFFERTA
 € **74,40**

OFFERTA €

74,40



TRASLOCO

ART. NP9-P11PK11

Composizione

| | |
|---|--|
| 2 | ancoraggi con tenditore e ganci "S" 25 mm x 5 m, 1 t |
| 2 | elastici piatti 18 mm x 1,5 m |

Confezione: astuccio plastica

OFFERTA
 € **20,76**

OFFERTA €

20,76



MOTO

ART. NP9X3PK007

Composizione

| | |
|---|--|
| 3 | ancoraggi con tenditore e ganci "S" 25 mm x 5 m, 1 t |
|---|--|

Confezione: astuccio plastica

OFFERTA
 € **16,20**

OFFERTA €

16,20



Promozione valida fino al 31 LUGLIO 2017

SALVO ESAURIMENTO SCORTE. CON L'ESAURIMENTO DELLE SCORTE LA LTF NON È OBBLIGATA ALL'EVAZIONE DI EVENTUALI ORDINI RESIDUI. PREZZI NETTI AL PUBBLICO IVA ESCLUSA.



Segnalate sempre sugli ordini, sia scritti, sia telefonici, sia tramite rappresentante che i prezzi sono da PROMO GIORNALINO perché NON emetteremo assolutamente note di credito per mancata segnalazione.

KIT

VACANZE

ART. P99-P98PK008

Composizione

- | | |
|---|---|
| 2 | nastri con fibbia 25 mm x 2,5 m, 200 kg |
| 2 | nastri con fibbia 25 mm x 2,5 m, 400 kg |
| 1 | nastro con fibbia 35 mm x 4 m, 900 kg |

Confezione: astuccio plastica

OFFERTA
€ 15,96

OFFERTA €

15,96



HOBBY

ART. P98-P29PK004

Composizione

- | | |
|---|--|
| 2 | nastri con tenditore, 25 mm x 5 m, 1 t |
| 2 | nastri con fibbia 35 mm x 4 m, 900 kg |

Confezione: astuccio plastica

OFFERTA
€ 16,08

OFFERTA €

16,08



MULTIPRODOTTO

ART. P989929PK010

Composizione

- | | |
|---|--|
| 2 | nastri con fibbia 25 mm x 2,5 m, 400 kg |
| 2 | nastri con fibbia 25 mm x 3 m, 500 kg |
| 1 | nastro con tenditore 25 mm x 5 m, 100 kg |
| 2 | elastici rotondi Ø 8 mm x 1 m |

Confezione: astuccio plastica

OFFERTA
€ 15,60

OFFERTA €

15,60



Segnalate sempre sugli ordini, sia scritti, sia telefonici, sia tramite rappresentante che i prezzi sono da **PROMO GIORNALINO** perché **NON** emetteremo assolutamente note di credito per mancata segnalazione.

SISTEMI DI ANCORAGGIO



OFFERTA
 DA
€ 11,93

MINI - PRO 2000

| ART. | Larghezza nastro mm | L m | OFFERTA € |
|--------------|---------------------|-----|--------------|
| 206035/56-05 | 35 | 5 | 11,93 |
| 206035/56-06 | 35 | 6 | 12,48 |



OFFERTA
 DA
€ 18,46

PRO-50

| ART. | Larghezza nastro mm | L m | OFFERTA € |
|--------------|---------------------|-----|--------------|
| 508550/63-08 | 50 | 8 | 18,46 |
| 508550/63-09 | 50 | 9 | 19,37 |
| 508550/63-10 | 50 | 10 | 20,70 |



BRACHE DI SOLLEVAMENTO APERTE PIATTE A DOPPIO STRATO CON ANELLI

OFFERTA
 DA
€ 3,57

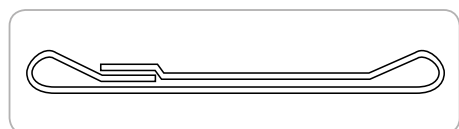

| ART. | EAD1000 | EAD2000 | EAD3000 | EAD5000 |
|-------------------|--------------|--------------|--------------|--------------|
| | 30 mm | 60 mm | 90 mm | 150 mm |
| colore | | | | |
| Lunghezza utile m | OFFERTA € | OFFERTA € | OFFERTA € | OFFERTA € |
| 1 | 3,57 | - | - | - |
| 2 | 5,57 | 11,18 | - | - |
| 3 | 7,80 | 15,96 | 24,44 | - |
| 4 | 10,19 | 20,53 | 29,53 | 51,35 |
| 5 | - | 25,49 | 35,65 | - |
| 6 | - | 29,50 | 42,39 | 85,02 |
| 8 | - | - | 52,19 | - |



BRICO - HOBBY

OFFERTA
 DA
€ 3,70

| ART. | Descrizione | Larghezza nastro mm | L m | OFFERTA € |
|------------------|----------------------------------|---------------------|-----|-------------|
| 1 H03025-03BL | Set 2 nastri con fibbia | 25 | 2x3 | 5,26 |
| 2 H04035-04BL | Nastro con fibbia | 35 | 4 | 6,65 |
| 3 H05025-05BL | Nastro con tenditore | 25 | 5 | 6,02 |
| 4 005025-05VR | Nastro con tenditore | 25 | 5 | 3,70 |
| 5 105025/55-05VR | Ancoraggio con tenditore e ganci | 25 | 5 | 5,47 |

Promozione valida fino al 31 LUGLIO 2017

SALVO ESAURIMENTO SCORTE. CON L'ESAURIMENTO DELLE SCORTE LA LTF NON È OBBLIGATA ALL'EVASIONE DI EVENTUALI ORDINI RESIDUI. PREZZI NETTI AL PUBBLICO IVA ESCLUSA.

holzstar
Holzbearbeitungsmaschinen



Segnalate sempre sugli ordini, sia scritti, sia telefonici, sia tramite rappresentante che i prezzi sono da **PROMO GIORNALINO** perché **NON** emetteremo assolutamente note di credito per mancata segnalazione.

MACCHINA COMBINATA 5 LAVORAZIONI



OFFERTA
€ 1.211,00

- Fresatrice toupie
- Pialla a filo
- Pialla a spessore
- Sega circolare
- Unità mortasatrice

Dotazione

- Albero porta lama a due coltelli
- Set coltelli (2 pezzi)
- Lama 200 x 30 x 2,6 mm, T20
- Tavola scorrevole per sega circolare e fresa
- Guida per tagli paralleli e assemblaggi
- Guida ortogonale
- Mortasatrice con supporto
- Spingi pezzo



| | |
|------------------|-----------------|
| MODELLO | UMK 6 |
| ARTICOLO | 590 5600 |
| OFFERTA € | 1.211,00 |

| SEGA CIRCOLARE | | |
|------------------------------|-------|---------|
| Tavola scorrevole | mm | 120x740 |
| Corsa tavola scorrevole | mm | 500 |
| Max Ø lama | mm | 200 |
| Velocità lama | rpm | 4200 |
| Max asportazione | mm | 65 |
| Piano di lavoro | mm | 620x300 |
| PIALLA A FILO | | |
| Max larghezza pezzo | mm | 154 |
| Lunghezza tavola fissa | mm | 620 |
| Max profondità taglio | mm | 1,5 |
| Velocità albero | rpm | 6000 |
| Coltelli | | 2 |
| PIALLA A SPESSORE | | |
| Lunghezza tavola | mm | 320 |
| Larghezza pezzo | mm | 154 |
| Min/max altezza pezzo | mm | 9 / 92 |
| Max profondità taglio | mm | 1,0 |
| Velocità avanzamento | m/min | 7 |
| FRESATRICE TOUPIE | | |
| Ø mandrino | mm | 12 |
| Attacco fresa | mm | 6 / 8 |
| Regolazione altezza mandrino | mm | 0 - 42 |
| Velocità mandrino | rpm | 9000 |

| DATI TECNICI GENERALI | | | |
|------------------------------------|----|---------|--|
| Potenza motore 230 V/50 Hz | kW | 1,0 | |
| Peso | kg | 49 | |
| Ø bocchetta aspirazione | mm | 58 | |
| Spessore bocchetta aspirazione | mm | 50 | |
| Ø bocchetta aspirazione della lama | mm | 21 | |
| MORTASATRICE | | | |
| Piano di lavoro | mm | 260x125 | |
| Capacità mandrino | mm | 13 | |
| Ø mandrino | mm | 6/8/10 | |
| Corsa verticale | mm | 95 | |
| Corsa trasversale | mm | 60 | |
| Corsa longitudinale | mm | 45 | |

Segnalate sempre sugli ordini, sia scritti, sia telefonici, sia tramite rappresentante che i prezzi sono da **PROMO GIORNALINO** perché **NON** emetteremo assolutamente note di credito per mancata segnalazione.

PIALLE COMBinate A FILO E SPESSORE

- Per piallare con precisione legno massiccio, tavole, assi e pannelli
- Avanzamento automatico del pezzo



OFFERTA
 DA
€ 451,50



ADH 250

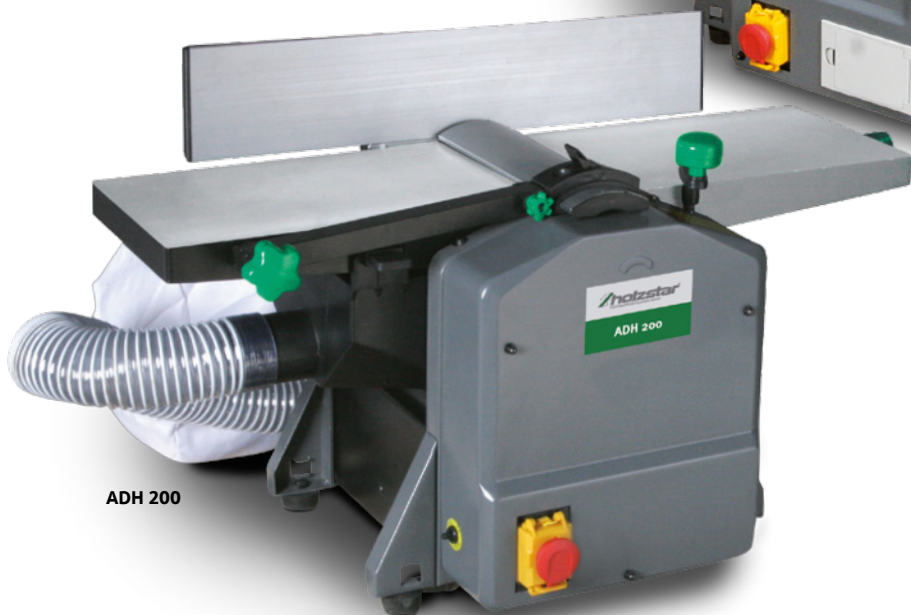

ADH 200

| MODELLO | | ADH200 | ADH250 | ADH305 |
|----------------------------|-----|---------------|---------------|---------------|
| ART. | | 590 5200 | 590 5250 | 590 5305 |
| DATI TECNICI | | | | |
| Max larghezza piallatura | mm | 204 | 254 | 305 |
| Min/max altezza pezzo | mm | 5/120 | 6/160 | 6/160 |
| Max asportazione | mm | 2 | 2 | 2 |
| Numero di coltelli | | 2 | 2 | 2 |
| Ø albero | mm | 50 | 50 | 50 |
| Velocità | rpm | 8500 | 8500 | 9500 |
| Potenza motore 230 V 50 Hz | kW | 1,5 | 1,5 | 1,8 |
| Dimensioni tavola fissa | mm | 737x210 | 1050x260 | 1075x310 |
| Dimensioni tavola mobile | mm | 255x204 | 450x254 | 500x305 |
| Guida parallela | mm | 590x102 | 610x122 | 610x127 |
| Ø tubo aspirazione | mm | 58 | 80 | 100 |
| Dimensioni | mm | 790x470x465 | 1105x550x570 | 1135x600x570 |
| Peso | kg | 29 | 40 | 42 |
| OFFERTA € | | 451,50 | 748,50 | 807,00 |

Promozione valida fino al 31 LUGLIO 2017

SALVO ESAURIMENTO SCORTE. CON L'ESAURIMENTO DELLE SCORTE LA LTF NON È OBBLIGATA ALL'EVAZIONE DI EVENTUALI ORDINI RESIDUI. PREZZI NETTI AL PUBBLICO IVA ESCLUSA.

holzstar
Holzbearbeitungsmaschinen



Segnate sempre sugli ordini, sia scritti, sia telefonici, sia tramite rappresentante che i prezzi sono da **PROMO GIORNALINO** perché **NON** emetteremo assolutamente note di credito per mancata segnalazione.

SEGA CIRCOLARE

Dotazione

- Base
- Tavola scorrevole
- Prolunga tavola
- Guida parallela
- Lama in MD Ø 315 mm / 36 T
- Protezione lama



| | | |
|---|--------------------|----------------|
| MODELLO | TKS 315 PRO | |
| ART. | 590 3251 | |
| DATI TECNICI | | |
| Max Ø lama | mm | 315 |
| Max taglio 90°/45° | mm | 90 / 50 |
| Inclinazione lama | | 0 - 45° |
| Dimensioni tavola | mm | 800x550 |
| Altezza tavola | mm | 810 |
| Velocità | rpm | 2800 |
| Potenza motore 50 Hz | | 230 V / 2,2 kW |
| Ø bocchetta aspirazione (super./infer.) | mm | 38 / 100 |
| Dimensioni | mm | 2000x1360x1000 |
| Peso | kg | 44 |
| OFFERTA € | 690,30 | |

OFFERTA
€ 690,30

SEGHE A NASTRO

· Per tagliare legno, plastica e metalli non-ferrosi

Dotazione HBS 400

- Lama
- Guida parallela in alluminio

OFFERTA
DA
€ 393,30



| MODELLO | HBS 251 | HBS 351-2 | HBS 400 |
|-------------------------|-----------------|------------------|-----------------|
| ART. | 590 0251 | 590 0351 | 590 0410 |
| DATI TECNICI | | | |
| Max larghezza taglio | mm | 245 | 345 |
| Max altezza taglio | mm | 120 | 200 |
| Velocità | m/min | 696 | 438 / 900 |
| Lunghezza lama | mm | 1790 | 2490 |
| Dimensioni tavola | mm | 290x290 | 548x400 |
| Potenza motore 50 Hz | | 230 V 350 W | 230 V 1000 W |
| Ø bocchetta aspirazione | mm | 58 | 100 |
| Dimensioni | mm | 420x330x880 | 520x380x1155 |
| Peso netto | kg | 32 | 70 |
| OFFERTA € | 393,30 | 771,60 | 1.508,00 |

Segnalate sempre sugli ordini, sia scritti, sia telefonici, sia tramite rappresentante che i prezzi sono da **PROMO GIORNALINO** perché **NON** emetteremo assolutamente note di credito per mancata segnalazione.

TRAFORO

- Modello professionale
- Adatta per legno, plastica e leghe leggere
- Fornita di: protezione lama, fermo del pezzo in lavorazione e soffiatore



| | | |
|--------------------------|----------------------|-------------|
| MODELLO | DKS 530 Vario | |
| ART. | 590 0505 | |
| DATI TECNICI | | |
| Max altezza taglio a 90° | mm | 53 |
| a 45° (a sinistra) | mm | 26 |
| a 45° (a destra) | mm | 19 |
| Lunghezza lama | mm | 135 |
| Numero di corse | rpm | 500/1500 |
| Potenza motore 230 V | W | 225 |
| Dimensioni | mm | 740x310x440 |
| Peso | kg | 20,5 |
| OFFERTA € | 393,30 | |



TRONCATRICE RADIALE CON SCORRIMENTO

- Con proiezione laser per un controllo preciso della linea di taglio
- Sacco raccogli trucioli in dotazione



| | | |
|---------------------------|--|---------------|
| MODELLO | KGZ 3050 | |
| ART. | 570 1305 | |
| DATI TECNICI | | |
| Potenza motore 230 V | kW | 1,8 |
| Velocità lama | rpm | 4200 |
| Ø lama | mm | 305 |
| Dimensioni tavola | mm | 342 |
| Posizioni di presetting | 0°/15°/22,5°/31,6°/45° (dx-sx), 60° (dx) | |
| CAPACITÀ DI TAGLIO | | |
| a 0° | mm | 102x310 |
| a 45°/0° (a sinistra) | mm | 60x310 |
| a 45°/0° (a destra) | mm | 45x310 |
| a 0°/45° (a sinistra) | mm | 102x222 |
| a 0°/60° (a destra) | mm | 102x158 |
| a 45°/45° (a sinistra) | mm | 60x222 |
| a 45°/60° (a destra) | mm | 45x158 |
| Dimensioni | mm | 1270x1160x760 |
| Peso | kg | 34 |
| OFFERTA € | 925,10 | |



Promozione valida fino al 31 LUGLIO 2017

SALVO ESAURIMENTO SCORTE. CON L'ESAURIMENTO DELLE SCORTE LA LTF NON È OBBLIGATA ALL'EVASIONE DI EVENTUALI ORDINI RESIDUI. PREZZI NETTI AL PUBBLICO IVA ESCLUSA.

holzstar
Holzbearbeitungsmaschinen



Segnalate sempre sugli ordini, sia scritti, sia telefonici, sia tramite rappresentante che i prezzi sono da **PROMO GIORNALINO** perché **NON** emetteremo assolutamente note di credito per mancata segnalazione.

MOLATRICE UNIVERSALE SECCO/UMIDO

- Ideale per artigiani e hobbisti
- Inclusi: mola per affilatura in cuoio, supporto universale e calibro per la misurazione dell'angolo di affilatura



OFFERTA
€ 231,00



| | | |
|-------------------------------|-----------------|-------------|
| MODELLO | NTS 251 | |
| ART. | 590 2251 | |
| DATI TECNICI | | |
| Max dimensione mola (bagnato) | mm | 250x50 |
| Max dimensione mola | mm | 220x30 |
| Velocità | rpm | 90 |
| Dimensioni | mm | 340x280x460 |
| Potenza motore 230 V 50 Hz | W | 200 |
| Peso netto | kg | 16 |
| OFFERTA € | 231,00 | |

LEVIGATRICI A NASTRO E DISCO

- Con piano di lavoro inclinabile da 0° a 45°
- In dotazione: nastro abrasivo grana 60, disco abrasivo grana 80



OFFERTA DA
€ 231,00



| MODELLO | BTS 150 | BTS 250 |
|----------------------------|-----------------|-----------------|
| ART. | 590 4150 | 590 4250 |
| DATI TECNICI | | |
| Dimensione nastro abrasivo | mm 915x100 | 1220x150 |
| Dimensione disco | mm 150 | 250 |
| Dimensione tavola | mm 150x230 | 360x200 |
| Velocità | rpm 2850 | 1440 |
| Potenza motore 230 V 50 Hz | W 250 | 800 |
| Ø bocchetta di aspirazione | mm 58 | 58 |
| Dimensioni | mm 560x270x300 | 720x410x440 |
| Peso | kg 17 | 47 |
| OFFERTA € | 231,00 | 579,00 |

BTS 250
con basamento
opzionale
non compreso
nell'offerta

Segnalate sempre sugli ordini, sia scritti, sia telefonici, sia tramite rappresentante che i prezzi sono da **PROMO GIORNALINO** perché **NON** emetteremo assolutamente note di credito per mancata segnalazione.

LEVIGATRICE A NASTRO OSCILLANTE

- Guida angolare e arresto pezzo regolabile da -45° a +45°
- Regolazione continua dell'unità di levigatura (da 0° a 90°) per levigare in verticale e orizzontale
- Inclusa tavola aggiuntiva regolabile in altezza per levigare i bordi

Dotazione
 · Guida angolare
 · Arresto pezzo



| | | |
|--------------------------------------|-----------------|---------------|
| MODELLO | KSO 850 | |
| ART. | 590 0850 | |
| DATI TECNICI | | |
| Dimensioni nastro abrasivo | mm | 2515x152 |
| Velocità nastro abrasivo | m/sec | 16 |
| Dimensioni tavola in ghisa | mm | 840x300 |
| Regolazione altezza tavola min./max. | mm | 950/1030 |
| Ø bocchetta aspirazione | mm | 100 |
| Potenza motore 400 V 50 Hz | kW | 2,2 |
| Dimensioni | mm | 1430x600x1250 |
| Peso | kg | 148 |
| OFFERTA € | 1.400,00 | |



ASPIRATORI PER TRUCIOLI

- Per trucioli derivati da fresatura, piallatura e foratura (non adatto per polveri)
- Struttura stabile in lamiera di acciaio



SAA 901

SAA 2003



SAA 3003

| | | | |
|-------------------------|-------------------|-----------------|-----------------|
| MODELLO | SAA 901 | SAA 2003 | SAA 3003 |
| ART. | 592 3901 | 592 2203 | 592 2303 |
| DATI TECNICI | | | |
| Aria aspirata | m ³ /h | 1150 | 2553 |
| Ø attacco tubo | mm | 100 | 125 |
| Ø bocchetta aspirazione | mm | 1x100 | 2x100 |
| Alimentazione | | 230 V/1~ 50 Hz | 400 V/3~ 50 Hz |
| Potenza motore | | 550 W | 1,5 kW |
| Dimensioni | mm | 870x500x1495 | 1000x750x2000 |
| Peso | kg | 25 | 47 |
| OFFERTA € | 254,10 | 451,50 | 544,50 |

Promozione valida fino al 31 LUGLIO 2017

SALVO ESAURIMENTO SCORTE. CON L'ESAURIMENTO DELLE SCORTE LA LTF NON È OBBLIGATA ALL'EVAZIONE DI EVENTUALI ORDINI RESIDUI. PREZZI NETTI AL PUBBLICO IVA ESCLUSA.

holzstar
Holzbearbeitungsmaschinen



Segnalate sempre sugli ordini, sia scritti, sia telefonici, sia tramite rappresentante che i prezzi sono da **PROMO GIORNALINO** perché **NON** emetteremo assolutamente note di credito per mancata segnalazione.

PICCOLO TORNIO PER LEGNO

- Supporto pezzo incluso
- Prolunga opzionale per aumentare la distanza fra le punte a 1000 mm
- Corsa contropunta 50 mm fornita di serie con contropunta rotante

| | | |
|----------------------------|-----------------|-------------|
| MODELLO | DB 450 | |
| ART. | 592 0450 | |
| DATI TECNICI | | |
| Max Ø tornibile | mm | 254 |
| Altezza punte | mm | 127 |
| Distanza punte | mm | 450 |
| Attacco mandrino | M | 33x3,5 |
| Velocità | rpm | 680-2800 |
| N° velocità | | 5 |
| Potenza motore 230 V 50 Hz | | 370 W |
| Cono morse | CM | 2 |
| Dimensioni | mm | 820x430x300 |
| Peso | kg | 38 |
| OFFERTA € | 363,00 | |



TORNIO PER LEGNO

- Testa e contropunta in ghisa grigia
- Corsa contropunta 50 mm fornita di serie con contropunta rotante
- La testa può essere ruotata di 360° e bloccata a 45°, 90° e 180°

Dotazione

- Piatto Ø 15 cm
- Contropunta
- Basamento macchina in ghisa
- Trascinatore a 4 rebbi

| | | |
|---------------------|-----------------|-----------------------|
| MODELLO | DB 900 | |
| ART. | 592 0900 | |
| DATI TECNICI | | |
| Max Ø tornibile | mm | 306 |
| Altezza punte | mm | 153 |
| Distanza punte | mm | 900 |
| Attacco mandrino | M | 33x3,5 |
| Velocità | rpm | 500-2000 |
| N° velocità | | variabile, in 10 fasi |
| Potenza motore | | 550 W / 1 ~ 50 Hz |
| Cono morse | CM | 2 |
| Dimensioni | mm | 1380x330x370 |
| Peso | kg | 80 |
| OFFERTA € | 736,50 | |



Segnalate sempre sugli ordini, sia scritti, sia telefonici, sia tramite rappresentante che i prezzi sono da **PROMO GIORNALINO** perché **NON** emetteremo assolutamente note di credito per mancata segnalazione.

BANCHI DA LAVORO

· Legno massello di faggio lamellare evaporato



| MODELLO | | HB 1401 | HB 1601 | HB 2007 | HB 2010 |
|---|----|-----------------|----------------------------------|-------------------------------|-------------------------------|
| ART. | | 510 1411 | 510 1163 | 510 2070 | 510 2102 |
| DATI TECNICI | | | | | |
| Dimensioni ingombro | mm | 1340x650 | 1760x770 | 2120x790 | 2100x700 |
| Piano di lavoro senza morse | mm | 1340x500 | 1600x600 | 1915x615 | 1910x615 |
| Lunghezza morsa anteriore/posteriore | mm | 350 / 360 | 360/360 | 520/450 | 520/460 |
| Larghezza morsa anteriore/posteriore | mm | 55 / 55 | 70/70 | 70/140 | 70/140 |
| Larghezza di serraggio morsa anteriore | mm | 160 | 165 | 225 | 225 |
| Larghezza di serraggio morsa posteriore | mm | 160 | 165 | 265 | 275 |
| Spessore piano | mm | 30 | 30 | 50 | 50 |
| Altezza piano di lavoro | mm | 850 | 850 | 870 | 870 |
| Peso | kg | 47 | 61 | 91 | 97 |
| Dotazione | | 4 fermi rotondi | 2 fermi, 1 cassetto 1 mensola | 4 fermi rotondi 1 cassetto | 4 fermi rotondi 1 cassetto |
| OFFERTA € | | 507,00 | 784,50 | 1.084,00 | 1.379,00 |

CAVALLETTO CON PIANO DI LAVORO

· Robusta tavola di lavoro in alluminio e acciaio
 · 8 ganasce in plastica girevoli e regolabili consentono una varietà di opzioni di fissaggio su bordi piatti o rotondi, in orizzontale o verticale

| MODELLO | | KWB 100 |
|---|----|--------------------|
| ART. | | 590 0010 |
| DATI TECNICI | | |
| Capacità max | kg | 100 |
| Altezza min/max del piano | mm | 770 / 1070 |
| Larghezza max di serraggio con tavolo di lavoro | mm | 201 |
| Larghezza max di serraggio con ganasce | mm | 410 |
| Larghezza piano | mm | 600 |
| Lunghezza tavola chiusa | mm | 284 |
| Lunghezza tavola aperta | mm | 485 |
| Inclinazione piano di lavoro | | 0°/25°/45°/80° |
| Dimensioni aperto | mm | 600x580x(770-1070) |
| Dimensioni piegato | mm | 950x570x250 |
| Peso | kg | 12,5 |
| OFFERTA € | | 121,80 |



Promozione valida fino al 31 LUGLIO 2017

SALVO ESAURIMENTO SCORTE. CON L'ESAURIMENTO DELLE SCORTE LA LTF NON È OBBLIGATA ALL'EVASIONE DI EVENTUALI ORDINI RESIDUI. PREZZI NETTI AL PUBBLICO IVA ESCLUSA.

holzkraft
Holzbearbeitungsmaschinen

LTF[®]

Segnalate sempre sugli ordini, sia scritti, sia telefonici, sia tramite rappresentante che i prezzi sono da **PROMO GIORNALINO** perché **NON** emetteremo assolutamente note di credito per mancata segnalazione.

SPACCALEGNA ORIZZONTALI

- 3 distanze di ritorno regolabili
- Viene fornito di serie con estensioni laterali delle piastre di supporto e guida del legname
- Struttura in acciaio e resistente alle torsioni

Dotazione

- Cuneo a croce

OFFERTA DA
€ 381,60



598 1105

| MODELLO | HS 5-520 H | HS 7-520 H | |
|-----------------------------|---------------|---------------|--------------|
| ART. | 598 1105 | 598 1107 | |
| DATI TECNICI | | | |
| Max forza di fenditura | t | 5 | 7 |
| Max corsa | mm | 320 | 320 |
| Max lunghezza di taglio | mm | 510 | 520 |
| Velocità discesa 1 (veloce) | cm/s | 7,5 | 6,0 |
| Velocità discesa 2 (lenta) | cm/s | 3,8 | 2,45 |
| Velocità salita | cm/s | 7 | 5,5 |
| Alimentazione 230 V 50 Hz | kW | 1,5 | 2,3 |
| Dimensioni | mm | 1200x260x485 | 1060x278x522 |
| Peso | kg | 50 | 78 |
| OFFERTA € | 381,60 | 582,00 | |



598 1107

SPACCALEGNA VERTICALE

Dotazione

- Cuneo a croce

OFFERTA
€ 801,90

| MODELLO | HS 8-1000 | |
|-------------------------|---------------|------------------|
| ART. | 598 1116 | |
| DATI TECNICI | | |
| Max forza di fenditura | t | 8 |
| Max corsa | mm | 480 |
| Max lunghezza di taglio | mm | 1040 |
| Con tavolino intermedio | mm | 590/780/1040 |
| Velocità discesa | cm/s | 5,5 |
| Velocità salita | cm/s | 16,8 |
| Azionamento | | motore elettrico |
| Azionamento 50 Hz | | 3,5 kW / 400 V |
| Dimensioni | mm | 830x930x1470 |
| Peso | kg | 115 |
| OFFERTA € | 801,90 | |

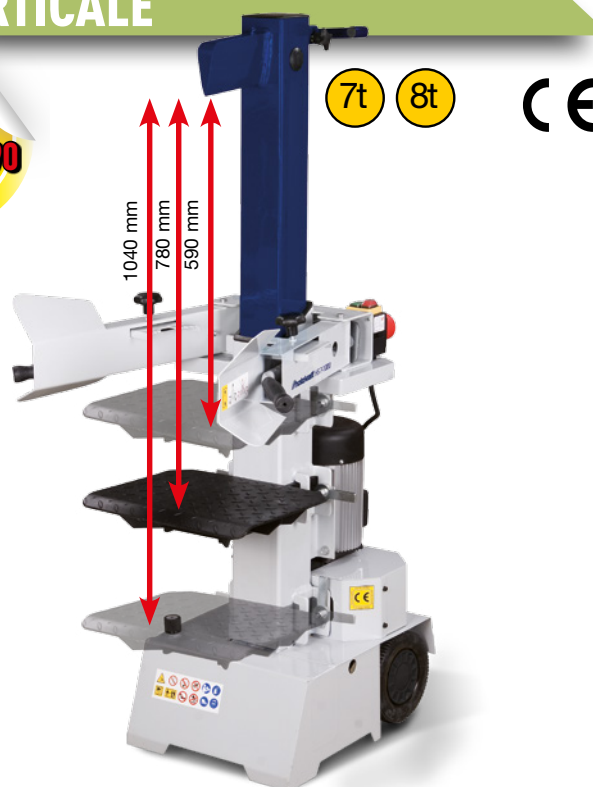



LTF S.p.A.

24051 ANTEGNATE (BG) ITALY - VIA CREMONA, 10
TEL. +39 0363 94901 (15 linee r.a.) - FAX +39 0363 914770-914797
CAPITALE SOCIALE € 15.500.000 i.v.
R.E.A. BG n. 189980 - Registro Imprese BG, C.F. e P.IVA 01276740162
COD. ID. CEE IT 01276740162 - EXPORT BG 002668

ltf@ltf.it - www.ltf.it

