



PROMOZIONE



GENNAIO 2017

salvo esaurimento scorte



VALIDITÀ 31 LUGLIO 2017

Segnalate sempre sugli ordini, sia scritti, sia telefonici, sia tramite rappresentante che i prezzi sono da **PROMO GIORNALINO** perché **NON** emetteremo assolutamente note di credito per mancata segnalazione.

PRISMI MAGNETICI

ART.		Forza magnetica kg (N)	Dimensioni singolo pezzo mm	Cava grande per Ø mm	Cava piccola per Ø mm	Peso kg	OFFERTA €
215.00	Singolo	45 (441)	85x70x85	10 ÷ 50	8 ÷ 20	2,5	181,25
215.02	Coppia					5,0	362,50
216.00	Singolo	70 (686)	101x70x92	20 ÷ 70	8 ÷ 20	4,2	239,25
216.02	Coppia					8,4	478,50



PORTA COMPARATORI

TIPO STANDARD



+ OMAGGIO

Ø asta verticale: 12 mm
 Lunghezza asta verticale: 200 mm
 Ø asta orizzontale: 10 mm
 Lunghezza asta orizzontale: 170 mm
 Base magnetica: 48x64x55 mm
 Forza portante: 60 kg circa

ART.	OFFERTA €
79.03	28,65

MAGNETICO CON CHIAVETTA



+ OMAGGIO

Ø asta verticale: 14 mm
 Lunghezza asta verticale: 200 mm
 Ø asta orizzontale: 12 mm
 Lunghezza asta orizzontale: 230 mm
 Base magnetica: 50x70x65 mm
 Forza portante: 70 kg circa

ART.	OFFERTA €
101.01	81,75

INOLTRE

ACQUISTANDO un
 PORTACOMPARATORE
 RICEVERETE in
OMAGGIO

1 COMPARATORE CENTESIMALE
BORLETTI Ø60 mm



PORTAPEZZI MAGNETICO

Dimensioni: 108x108x140 mm
 Peso: 5,8 kg



ART.	OFFERTA €
222.00	306,80

Promozione valida fino al 31 LUGLIO 2017

SALVO ESAURIMENTO SCORTE. CON L'ESAURIMENTO DELLE SCORTE LA LTF NON È OBBLIGATA ALL'EVASIONE DI EVENTUALI ORDINI RESIDUI. PREZZI NETTI AL PUBBLICO IVA ESCLUSA.



Segnalate sempre sugli ordini, sia scritti, sia telefonici, sia tramite rappresentante che i prezzi sono da **PROMO GIORNALINO** perché **NON** emetteremo assolutamente note di credito per mancata segnalazione.

POSIZIONATORE

MULTIUSO A MAGNETI PERMANENTI

OFFERTA
DA
€ 11,44



ART. 127

COD.	Forza magnetica kg (N)	Dimensioni singolo pezzo mm	Max temperatura esercizio	Peso kg	OFFERTA €
00	3,5 (34)	75x75x15	200°	0,1	11,44
01	12 (118)	90x90x18	200°	0,6	14,40
02	28 (275)	125x125x23	200°	1,1	22,89

SQUADRA MAGNETICA

Costruita in fusione di alluminio e assemblata con magneti in ferrite. Ideale per posizionamento di lamiere o tubi da saldare o lavorare.

OFFERTA
DA
€ 82,30



ART. 124.06

Forza magnetica kg (N)	Dimensioni base mm	Max temperatura esercizio	Regolazione angolo	Peso kg	OFFERTA €
84 (823)	130x130x40	200°	30° ÷ 180°	1,2	82,30

SOLLEVATORE A MAGNETI PERMANENTI

AL NEODIMIO-FERROBORO NdFeB

Il sollevatore magnetico "LTF" a base prismatica è il mezzo più rapido per sollevare e staccare carichi ferrosi rigidi di adeguato spessore con superfici piane o tonde.

OFFERTA
DA
€ 135,80



ART.	Dimensioni mm	Forza magnetica kg	Peso kg	OFFERTA €
220.01	80x170x170	300	8	271,60
220.02	100x225x200	500	16	474,60
220.03	175x310x300	1.000	58	770,00
220.04	200x400x380	2.000	120	1.493,80
220.05	70x135x140	100	4	135,80
220.06	80x140x170	200	6	226,80
220.07	60x145x130	150	4	191,10
220.08	230x525x450	3000	210	3.197,60

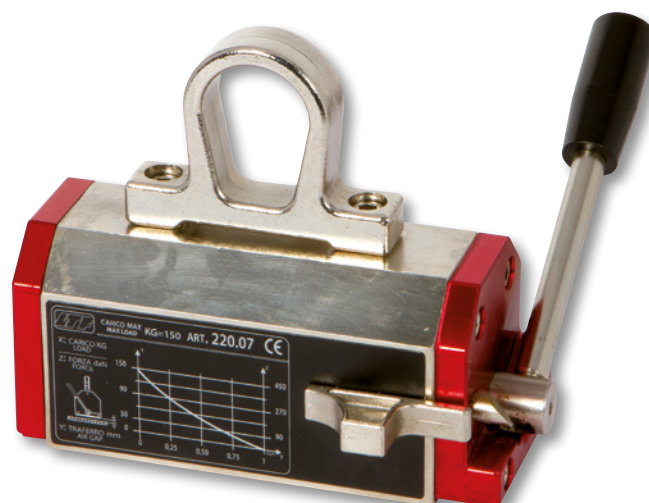

Segnalate sempre sugli ordini, sia scritti, sia telefonici, sia tramite rappresentante che i prezzi sono da **PROMO GIORNALINO** perché **NON** emetteremo assolutamente note di credito per mancata segnalazione.

SUPPORTI ELETTRICI

A BASE TONDA PER TRAPANI ELETTRICI CON PUNTA A FORARE FINO A 32 mm

Altezza totale: 670 mm
 Corsa slitta: 280 mm
 Spostamento eccentrico: 30 mm
 Rotazione colonne: 350°
 Capacità max di foratura: 32 mm
 Forza elettromagnete: 1.300 daN
 Ø elettromagnete: 178 mm
 Peso supporto senza trapano: 35 kg

OFFERTA
 DA
€ 606,00

ART.	Descrizione	OFFERTA €
384.00	Solo supporto 220 V - 180 W	606,00
384.01	Supporto completo di trapano art. 05.3800324	1.107,00
384.02	Supporto completo di trapano reversibile art. 05.3300322	1.240,00
05.3800324	Trapano professionale EIBENSTOCK	500,00
05.3300322	Trapano professionale reversibile EIBENSTOCK	633,00



A BASE RETTANGOLARE PER TRAPANI ELETTRICI CON PUNTA A FORARE FINO A 32 mm

Altezza totale: 670 mm
 Corsa slitta: 280 mm
 Spostamento eccentrico: 30 mm
 Rotazione colonne: 350°
 Capacità max di foratura: 32 mm
 Forza elettromagnete: 1.300 daN
 Dimensioni elettromagnete: 250x150 mm
 Peso supporto senza trapano: 35 kg

OFFERTA
 DA
€ 632,00

ART.	Descrizione	OFFERTA €
386.00	Solo supporto 220 V - 180 W	632,00
386.01	Supporto completo di trapano art. 05.3800324	1.132,00
386.02	Supporto completo di trapano reversibile art. 05.3300322	1.265,00
05.3800324	Trapano professionale EIBENSTOCK	500,00
05.3300322	Trapano professionale reversibile EIBENSTOCK	633,00



Promozione valida fino al 31 LUGLIO 2017

SALVO ESAURIMENTO SCORTE. CON L'ESAURIMENTO DELLE SCORTE LA LTF NON È OBBLIGATA ALL'EVAZIONE DI EVENTUALI ORDINI RESIDUI. PREZZI NETTI AL PUBBLICO IVA ESCLUSA.



Segnalate sempre sugli ordini, sia scritti, sia telefonici, sia tramite rappresentante che i prezzi sono da **PROMO GIORNALINO** perché **NON** emetteremo assolutamente note di credito per mancata segnalazione.

SUPPORTI ELETTRIMAGNETICI

CON BASE ELETTROPERMANENTE PER TRAPANI PORTATILI

Forza magnetica:	2.500 kg
Corsa slitta:	260 mm
Rotazione colonna:	+/- 45°
Traslazione colonna:	20 mm
Potenza base:	200 W
Dimensioni base:	220x140 mm
Peso:	26 kg

OFFERTA
€ 723,50



ART. 384EPM

Descrizione	OFFERTA €
Solo supporto 220 V - 200 W	723,50

CON BASE ELETTROPERMANENTE COMPLETI DI TRAPANI PORTATILI EIBENSTOCK

	384.01EPM	384.02EPM
Forza magnetica:	2.500 kg	2.500 kg
Max capacità foratura punta:	Ø 32 mm	Ø 32 mm
Max capacità foratura fresa a tazza:	Ø 100 mm	Ø 100 mm
Corsa slitta:	260 mm	260 mm
Rotazione colonna:	+/- 45°	+/- 45°
Traslazione colonna:	20 mm	20 mm
Potenza base:	200 W	200 W
Dimensioni base:	220x140 mm	220x140 mm
Potenza trapano:	1.700 W	1.800 W
Velocità:	4 meccaniche	60/140 rpm 200/470 rpm
Trapano reversibile dx-sx:	No	Si
Alimentazione 50 Hz:	220 V	220 V
Peso (completo di trapano):	33,3 kg	32,4 kg

OFFERTA DA
€ 1.138,00



ART.	Descrizione	OFFERTA €
384.01EPM	Supporto completo di trapano EIBENSTOCK 1.700 W	1.138,00
384.02EPM	Supporto completo di trapano reversibile EIBENSTOCK 1.800 W	1.239,00

Segnalate sempre sugli ordini, sia scritti, sia telefonici, sia tramite rappresentante che i prezzi sono da **PROMO GIORNALINO** perché **NON** emetteremo assolutamente note di credito per mancata segnalazione.

SUPPORTI CAROTATORI ELETTRICOMAGNETICI

CON DISCESA AUTOMATICA

Frequenza: 50 Hz
 Numero di giri a vuoto: 620 rpm
 Peso: 17 kg
 Forza magnetica: 1.500 daN
 Capacità di foratura fresa a tazza:
 - in automatico Ø 30x45 mm
 - in manuale Ø 35x50 mm
 Dimensioni base magnetica: 180x80x50 mm

OFFERTA
€ 1.528,80

CE



ART. 394.SA

Descrizione	OFFERTA €
Supporto completo di trapano 220 V - 1.100 W	1.528,80

Velocità: 250-450 rpm
 Peso: 22 kg
 Attacco mandrino: CM 2
 Forza magnetica: 2.000 daN
 Corsa slitta: 170 mm
 Capacità di foratura fresa a tazza: Ø 50 mm
 Capacità di foratura punta elicoidale: Ø 23 mm
 Dimensioni base magnetica: 160x82x52 mm
 Dimensioni: 200x300x h^{min}395 - h^{max}550

OFFERTA
€ 924,00

CE



ART. 380.01

Descrizione	OFFERTA €
Supporto completo di trapano EIBENSTOCK e sistema di refrigerazione 220 V - 1.200 W	924,00

1ª velocità variabile: 60-140 rpm
 2ª velocità variabile: 200-470 rpm
 Peso: 32 kg
 Attacco mandrino: CM 3
 Forza magnetica: 2.000 daN
 Corsa slitta: 230 mm
 Capacità di foratura fresa a tazza: Ø 100 mm
 Capacità di foratura punta elicoidale: Ø 31 mm
 Dimensioni base magnetica: 220x110x65 mm
 Dimensioni: 250x370x h^{min}440 - h^{max}670

OFFERTA
€ 1.305,90

CE



ART. 381.01

Descrizione	OFFERTA €
Supporto completo di trapano EIBENSTOCK e sistema di refrigerazione 220 V - 1.900 W	1.305,90

Promozione valida fino al 31 LUGLIO 2017

SALVO ESAURIMENTO SCORTE. CON L'ESAURIMENTO DELLE SCORTE LA LTF NON È OBBLIGATA ALL'EVAZIONE DI EVENTUALI ORDINI RESIDUI. PREZZI NETTI AL PUBBLICO IVA ESCLUSA.



Segnalate sempre sugli ordini, sia scritti, sia telefonici, sia tramite rappresentante che i prezzi sono da **PROMO GIORNALINO** perché **NON** emetteremo assolutamente note di credito per mancata segnalazione.

SET FRESE A TAZZA IN HSS

Composizione

- 6 frese a tazza in HSS con attacco Weldon \varnothing 19 mm
- lunghezza tagliente 30 mm
- lunghezza totale 65 mm
- 1 punta di centro \varnothing 6,3xL 77 mm

CONSIGLIATO

l'utilizzo per gli articoli 380.01, 381.01 e 394.SA



OFFERTA
DA
€ 165,48

ART.	OFFERTA €
377.06	165,48

RACCOGLIPEZZI TELESCOPICI

CON MAGNETE

OFFERTA
DA
€ 5,95



sotto il cappuccio è inserita una punta a tracciare

ART.	Lunghezza aperta mm	\varnothing magnete mm	Forza attrazione kg	OFFERTA €
103.01	650	7	0,4	5,95
103.02	610	10	2	6,55

PINZE SALVADITA

CON MAGNETE

Consigliate per evitare gli infortuni degli addetti alle operazioni di tranciatura e simili.



OFFERTA
DA
€ 13,97

ART.	\varnothing magnete mm	Potenza di fissaggio kg	OFFERTA €
306.01	14	1,5	13,97
306.02	19	3	15,52
306.03	25	5	17,50

TIPO A VENTOSA

Consigliate per evitare gli infortuni degli addetti alle operazioni di tranciatura e simili.



OFFERTA
DA
€ 13,97

ART.	\varnothing ventosa mm	Potenza di fissaggio kg	OFFERTA €
306.04	20	1,5	13,97
306.05	30	5	13,97

COPPIE COPRIGANASCE

PRISMATICHE PER MORSE, CON FISSAGGIO MAGNETICO IN LEGA D'ALLUMINIO

OFFERTA
DA
€ 10,53

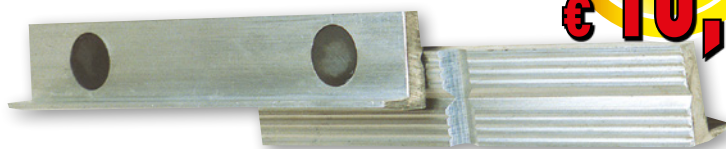

ART. 199	COD.	Lunghezza mm	OFFERTA €
	01	80	10,53
	02	100	12,43
	03	120	14,10
	04	125	14,78
	05	140	17,34
	06	150	17,64
	07	160	18,14
	08	180	18,45

Segnalate sempre sugli ordini, sia scritti, sia telefonici, sia tramite rappresentante che i prezzi sono da **PROMO GIORNALINO** perché NON emetteremo assolutamente note di credito per mancata segnalazione.

COPPIE COPRIGANASCE

PIANE PER MORSE, CON FISSAGGIO MAGNETICO

ART.		371	372	373
COD.	Lunghezza mm	Rivestimento		
		gomma	fibra dura	feltro
		OFFERTA €	OFFERTA €	OFFERTA €
01	100	14,00	14,88	13,14
02	125	16,55	16,93	15,42
03	150	18,85	18,18	16,56
04	200	21,70	21,70	19,42

OFFERTA DA
€ 13,¹⁴

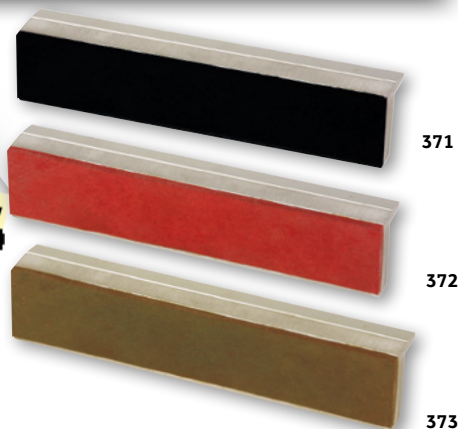

MICROMETRI MILLESIMALI

PER ESTERNI "OBERK"

Superfici di contatto in metallo duro.
 Ø asta vite 6,35 mm
 Precisione secondo Norme DIN 863.

OFFERTA DA
€ 19,⁵⁰

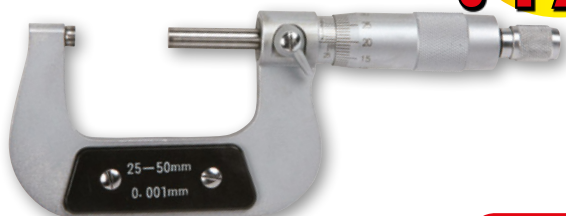

ART.	Campo di misura mm	Profondità arco mm	OFFERTA €
346.25	0÷25	23	19,50
346.26	25÷50	25	21,63
346.27	50÷75	38	24,79
346.28	75÷100	50	28,56

ELETTRONICI PER ESTERNI



OFFERTA DA
€ 54,⁷²

ART.	Campo di misura mm	OFFERTA €
346.E1	0÷25	54,72
346.E2	25÷50	66,24
346.E3	50÷75	77,14
346.E4	75÷100	86,78
346.E14	Serie 0÷100	284,88

MICROMETRI CENTESIMALI

PER ESTERNI A NUMERATORE "OBERK"

Arco in acciaio con isolamento termico,
 contatti in metallo duro.
 Ø asta a vite: 6 mm
 Ø tamburo graduato: 20 mm
 Lettura tamburo: 0,5 mm
 Precisione secondo Norme DIN 863.

ART.	Campo di misura mm		OFFERTA €
348.01	0÷25		30,70
348.10	0÷100	Serie 4 pz	162,90



OFFERTA DA
€ 30,⁷⁰

Promozione valida fino al 31 LUGLIO 2017

SALVO ESAURIMENTO SCORTE. CON L'ESAURIMENTO DELLE SCORTE LA LTF NON È OBBLIGATA ALL'EVAZIONE DI EVENTUALI ORDINI RESIDUI. PREZZI NETTI AL PUBBLICO IVA ESCLUSA.



Segnalate sempre sugli ordini, sia scritti, sia telefonici, sia tramite rappresentante che i prezzi sono da **PROMO GIORNALINO** perché **NON** emetteremo assolutamente note di credito per mancata segnalazione.

MICROMETRI CENTESIMALI

**PER ESTERNI CON CONTATTI
IN METALLO DURO "OBERK"**



ART.	Quantità N°	Campo di misura mm	OFFERTA €
349.50	3 pz	0÷75	57,07
349.51	4 pz	0÷100	92,40

OFFERTA
DA
€ 57,07



PER INTERNI "OBERK"

Precisione secondo Norme DIN 863.



OFFERTA
DA
€ 53,77

ART.	Campo di misura mm	OFFERTA €
351.01	5÷30	53,77
351.02	25÷50	59,70
351.03	50÷75	64,00
351.04	75÷100	82,94

A DISCO GRADUATO

Tamburo cromato opaco.

Campo di misura: 0÷25 mm
Profondità dell'arco: 80 mm
Precisione secondo Norme DIN 863-1.



OFFERTA
DA
€ 55,95

ART.	OFFERTA €
584.00	55,95

TRUSCHINI

**ELETTRONICO
CENTESIMALE
"OBERK"**



Indicatore di misura digitale a cristalli liquidi con conversione mm/inch.
Punta a tracciare in metallo duro.
Ripetibilità: 0,01 mm
Campo di misura: 300 mm
Precisione secondo Norme DIN 862.



OFFERTA
DA
€ 124,20

ART.	OFFERTA €
246.01	124,20

ANALOGICI CINQUANTESIMALI

Asta millimetrata in acciaio INOX cromata opaca. Punta tracciante in acciaio speciale al wolframio temprato. Dispositivo regolazione micrometrica.

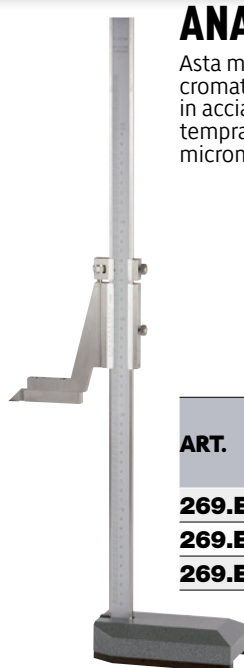

OFFERTA
DA
€ 142,50

ART.	Campo di misura mm	Lunghezza scala mm	OFFERTA €
269.E3	500	550	142,50
269.E4	600	650	185,10
269.E6	1.000	1.050	540,90

Segnalate sempre sugli ordini, sia scritti, sia telefonici, sia tramite rappresentante che i prezzi sono da **PROMO GIORNALINO** perché NON emetteremo assolutamente note di credito per mancata segnalazione.

CENTRATORI CON SEGNALE LUMINOSO

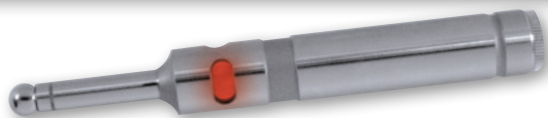

ART. 130.31

Ø sfera	mm	10
Ø codulo attacco	mm	20
Tolleranza	mm	0,01
Lunghezza totale	mm	157
Batterie		SR44-2x1,5V

OFFERTA € 51,30

OFFERTA

€ 51,30

SONORO

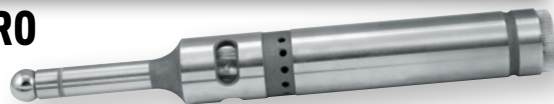

ART. 130.33

Ø sfera	mm	10
Ø codulo attacco	mm	20
Tolleranza	mm	0,01
Lunghezza totale	mm	160
Batterie		R1P-2x1,5V

OFFERTA € 47,84

OFFERTA

€ 47,84

TASTATORI CENTRATORI MECCANICI

Tutte le parti sono temprate e rettificate. Il centraggio dei pezzi da lavorare avviene accostando i tastatori alla superficie del pezzo in lavorazione.

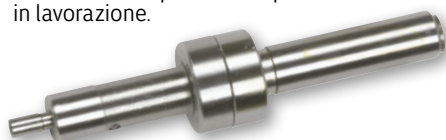

OFFERTA

DA

€ 10,43

ART.		130.10	130.20
Ø tastatore	mm	10	4
Ø codulo attacco	mm		10
Lunghezza totale	mm		89
Tolleranza	mm		0,01
Velocità di rotazione	rpm		450÷600

OFFERTA € 12,08 10,43

AMAGNETICO

Tutte le parti sono temprate e rettificate. Il centraggio dei pezzi da lavorare avviene accostando il tastatore alla superficie del pezzo in lavorazione.

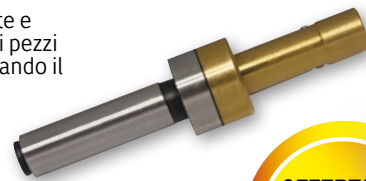

OFFERTA

€ 27,80

ART.		130.A10
Ø tastatore	mm	10
Ø codulo attacco	mm	10
Lunghezza totale	mm	80
Tolleranza	mm	0,01
Max velocità di rotazione	rpm	600

OFFERTA € 27,80

AZZERATORI

CON BASE MAGNETICA

OFFERTA

€ 84,75



ART. 130.40

Unità di formato mm	Campo di misura mm	Letture quadrante mm	Ø quadrante mm	Altezza "Test" mm	OFFERTA €
0,01	2	1	40	50	84,75

CON MAGNETE INCORPORATO

OFFERTA

DA

€ 119,46



ZDI50



ZDI100

ART.	Descrizione	OFFERTA €
ZDI50	Azzeratore con magnete e comparatore incorporato h50 mm precisione $\pm 0,005$ mm	119,46
ZDI100	Azzeratore con magnete e comparatore incorporato h100 mm precisione $\pm 0,005$ mm	261,36

Promozione valida fino al 31 LUGLIO 2017

SALVO ESAURIMENTO SCORTE. CON L'ESAURIMENTO DELLE SCORTE LA LTF NON È OBBLIGATA ALL'EVASIONE DI EVENTUALI ORDINI RESIDUI. PREZZI NETTI AL PUBBLICO IVA ESCLUSA.



Segnalate sempre sugli ordini, sia scritti, sia telefonici, sia tramite rappresentante che i prezzi sono da **PROMO GIORNALINO** perché **NON** emetteremo assolutamente note di credito per mancata segnalazione.

CHIAVI DINAMOMETRICHE

REGOLABILI "GRIPTOOL"



OFFERTA DA
€ 67,20

ART.	Tipo	Quadro pollici	Lunghezza totale mm	Coppia Nm	OFFERTA €
748.01	GT-100	3/8"	318	2,5 - 11	67,20
748.02	GT-300	3/8"	342	5 - 35	77,40
748.03	GT-600	1/2"	476	14 - 68	82,20
748.04	GT-1.200	1/2"	546	25 - 135	86,24
748.05	GT-2.000	1/2"	597	50 - 220	101,20
748.06	GT-3.000	1/2"	825	70 - 340	120,30
748.07	GT-5.000	3/4"	1.030	135 - 540	303,50
748.08	GT-8.400	3/4"	1.397	475 - 1.015	442,70

LIVELLE DIGITALI

QUADRA CON FISSAGGIO MAGNETICO

Precisione: $\pm 1^\circ$
Unità di formato: 0,1°



OFFERTA
€ 44,64



ART. 10.2545102

Dimensioni mm	Campo di misura	OFFERTA €
50x50x32	$\pm 150^\circ$	44,64

INCLINOMETRO E GONIOMETRO

Unità di formato: 0,1°



OFFERTA
€ 52,20



ART. 10.2545101

Campo di misura	Precisione	Temp. esercizio	Dimensioni mm	OFFERTA €
360° (4x90°)	$0^\circ \div 10^\circ \leq 0,1^\circ$ $11^\circ \div 90^\circ \leq 0,2^\circ$	5 ÷ 40°C	150x50x30	52,20

ALESAMETRI DI PRECISIONE

PER COMPARATORI CENTESIMALI E MILLESIMALI



OFFERTA DA
€ 123,20

ART. 245

COD.	Campo di misura \varnothing mm	Lunghezza asta mm	OFFERTA €
01	15 ÷ 35	125	124,60
02	30 ÷ 100	175	135,80
03	50 ÷ 180	180	123,20
04	50 ÷ 180	450	142,80
05	100 ÷ 300	180	162,40

INOLTRE

ACQUISTANDO un PORTACOMPARATORE

RICEVERETE in OMAGGIO

1 COMPARATORE CENTESIMALE
BORLETTI $\varnothing 60$ mm



Segnalate sempre sugli ordini, sia scritti, sia telefonici, sia tramite rappresentante che i prezzi sono da **PROMO GIORNALINO** perché NON emetteremo assolutamente note di credito per mancata segnalazione.

PRISMI INCLINABILI

ART.	260.01	260.02
Dimensioni	mm 75x31x24	102x48x46
Inclinazione	-30° + 60°	-30° + 60°
OFFERTA €	68,73	72,55

OFFERTA
 DA
€ 68,73

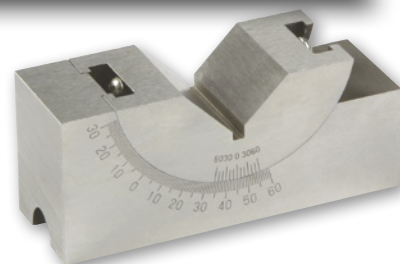
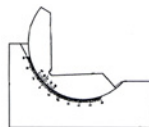

COMPARATORI ELETTRONICI

CENTESIMALE CORSA LUNGA

- Pulsante on/off
- Sistema di lettura mm/inch
- Azzeramento in ogni posizione

OFFERTA
€ 106,32



ART.	CCLE50	
Campo di misura	mm	50
Unità di formato	mm	0,01
Max errore ammesso	mm	0,04
Altezza totale	mm	239
Ø quadrante	mm	58
OFFERTA €	106,32	

CENTESIMALE A TASTO ORIENTABILE

- Movimento costruito in materiale amagnetico
- Azzeramento in ogni posizione
- Sistema di lettura mm/inch
- Impostazione limiti di tolleranza (P-NP)

OFFERTA
€ 131,88



ART.	CTE05	
Campo di misura	mm	± 0,5
Unità di formato	mm	0,01
Max errore ammesso	mm	± 0,02
OFFERTA €	131,88	

CENTESIMALE

- Pulsante on/off
- Sistema di lettura mm/inch
- Azzeramento in ogni posizione
- Veloce tracciato dei valori minimi e massimi durante la misurazione

OFFERTA
€ 44,06



ART.	CTEM12.7	
Campo di misura	mm	12,7
Unità di formato	mm	0,01
Max errore ammesso	mm	0,015
Altezza totale	mm	125
Ø quadrante	mm	56
OFFERTA €	44,06	

MILLESIMALE

- Pulsante on/off
- Sistema di lettura mm/inch
- Azzeramento in ogni posizione
- Veloce tracciato dei valori minimi e massimi durante la misurazione

OFFERTA
€ 71,55



ART.	CTEM15	
Campo di misura	mm	15
Unità di formato	mm	0,001
Max errore ammesso	mm	0,004
Altezza totale	mm	113
Ø quadrante	mm	58
OFFERTA €	71,55	

Promozione valida fino al 31 LUGLIO 2017

SALVO ESAURIMENTO SCORTE. CON L'ESAURIMENTO DELLE SCORTE LA LTF NON È OBBLIGATA ALL'EVASIONE DI EVENTUALI ORDINI RESIDUI. PREZZI NETTI AL PUBBLICO IVA ESCLUSA.



Segnalate sempre sugli ordini, sia scritti, sia telefonici, sia tramite rappresentante che i prezzi sono da **PROMO GIORNALINO** perché NON emetteremo assolutamente note di credito per mancata segnalazione.

COMPARATORI CENTESIMALI CORSA LUNGA

OFFERTA DA
€ 37,22

ART.	17480.25	30.60	50.80
Campo di misura	mm 25	30	50
Unità di formato	mm 0,01	0,01	0,01
Letture quadrante	mm 1	1	1
Ø D	mm 60	60	80
A	mm 21	20	30
B	mm 34	40	58
C	mm 127	134	179
OFFERTA €	37,22	50,40	81,00



MISURATORI DI SPESSORE ELETTRONICI DIGITALI

- Pulsante on/off
- Sistema di lettura mm/inch
- Azzeramento in ogni posizione

ART.	Unità di formato mm	Max errore ammesso mm	Dimensioni mm	A mm	B mm	OFFERTA €
135.E15	MISURATORE CON CONTATTI A CUSPIDE					117,36
	0,01	0,02	95x50	0 ÷ 15	15	
135.E25	MISURATORE CON PIATTELLO Ø 9 mm					109,13
	0,01	0,02	107x60	0 ÷ 25	15	

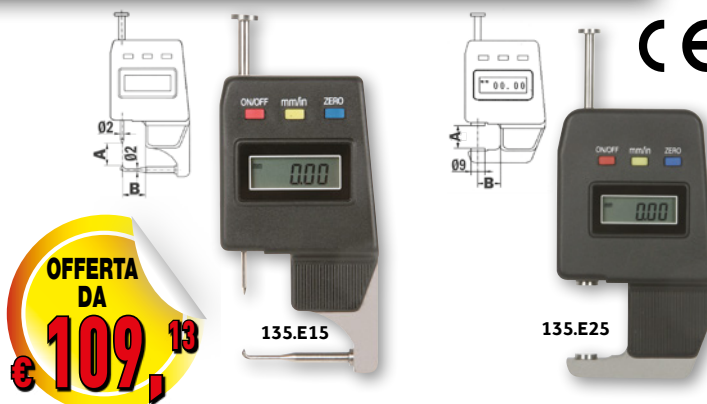

TERMOMETRO PORTATILE AD INFRAROSSI CON PUNTATORE LASER

ART.	TERI-S
Campo di misura	-20 ÷ 520°C
Tempo di risposta	meno di 1 secondo
Risoluzione	0,1 °C
Precisione	±2°C o 3% del valore
Rapporto di misura (D:S)	8:1
Emissione	fissa a 0,95
Batterie	6F22-1x9V
Dimensioni	160x89x43 mm
Peso	150 gr
Temperatura operativa	0 ÷ 40 °C
Temperatura stoccaggio	-20 ÷ 65 °C
Selezione °C o °F	
Retroilluminazione	
Indicatore batteria scarica	
Autospegnimento	
Conforme alle norme EMC	
OFFERTA €	78,85

Per la rilevazione della temperatura senza contatto in impianti industriali, ispezioni di sicurezza, controllo qualità, manutenzione motori, misura di temperature di superficie, cantieristica, etc.

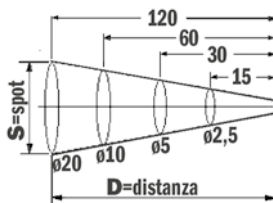

OFFERTA
€ 78,85



Segnalate sempre sugli ordini, sia scritti, sia telefonici, sia tramite rappresentante che i prezzi sono da **PROMO GIORNALINO** perché **NON** emetteremo assolutamente note di credito per mancata segnalazione.

CALIBRI ANALOGICI

NONIO COMPOSTO

Asta graduata e corsoio in acciaio INOX temprato. Scala cromata opaca. Asta di profondità. Completi di tabella filettature Metriche e Whitworth sul retro del nonio. Bloccaggio nonio superiore a vite. L'articolo 317.01 ha il dispositivo di regolazione micrometrica.

ART.	Campo di misura mm	Letture nonio		Lunghezza scala mm	Becchi		OFFERTA €
		scala inferiore mm	scala superiore		esterni mm	interni mm	
317.01	200	0,02	-	250	45	18	24,17
317.03	200	0,02	1/1000"	250	45	16	21,86
321.00	100	0,05	-	140	30	14	15,27

Precisione secondo: Norme DIN 862



VENTESIMALE

Asta graduata e corsoio in acciaio INOX temprato. Scala cromata opaca. Monoblocco. Asta di profondità. Completo di tabella filettature Metriche e Whitworth sul retro del nonio. Bloccaggio nonio inferiore a leva.

ART. 331							
COD.	Campo di misura mm	Letture nonio		Lunghezza scala mm	Becchi		OFFERTA €
		scala inferiore mm	scala superiore		esterni mm	interni mm	
00	153	0,05	1/128"	200	40	16	19,70

Precisione secondo: Norme DIN 862 - UNI 3599



CINQUANTESIMALI

Asta graduata e corsoio in acciaio INOX temprato. Scala cromata opaca e ribassata. Monoblocco. Bloccaggio nonio superiore a vite. Dispositivo di regolazione micrometrica.

ART.	Campo di misura mm	Letture nonio mm	Lunghezza scala mm	Becchi mm	Min misura becchi interni mm	OFFERTA €
CINQUANTESIMALI "OBERK"						
334.01	500	0,02	550	120	20	143,70
334.02	600	0,02	650	150	20	182,40
334.03	800	0,02	850	150	20	236,60
334.04	1.000	0,02	1.050	150	20	307,80
CINQUANTESIMALI						
336.01	200	0,02	250	60	10	27,00
336.02	250	0,02	300	75	10	34,50
336.03	300	0,02	350	90	10	52,05

Precisione secondo: Norme DIN 862 - UNI 6906



Promozione valida fino al 31 LUGLIO 2017

SALVO ESAURIMENTO SCORTE. CON L'ESAURIMENTO DELLE SCORTE LA LTF NON È OBBLIGATA ALL'EVAZIONE DI EVENTUALI ORDINI RESIDUI. PREZZI NETTI AL PUBBLICO IVA ESCLUSA.



Segnalate sempre sugli ordini, sia scritti, sia telefonici, sia tramite rappresentante che i prezzi sono da **PROMO GIORNALINO** perché **NON** emetteremo assolutamente note di credito per mancata segnalazione.

CALIBRI ANALOGICI

CINQUANTESIMALI DI PROFONDITÀ



Confezione astuccio similpelle.

ART. C057/1

COD.	Campo di misura mm	Lunghezza scala mm	Base mm	OFFERTA €
2270	150	200	80	25,50
2273	300	350	80	32,88

Precisione secondo: Norme DIN 862



OFFERTA DA
€ 25,50

CALIBRI ANALOGICI CON OROLOGIO

Asta graduata in acciaio INOX temprato. Scala cromata opaca. Rullo di regolazione. Cremagliera protetta. Quadrante girevole. Astina di profondità. Bloccaggio nonio superiore a vite.

ART. 319

COD.	Campo di misura mm	Unità di formato mm	Lunghezza scala mm	Becchi		OFFERTA €
				esterni mm	interni mm	
01	150	0,02	155	40	16	21,30
04	200	0,02	205	50	20	35,78

Precisione secondo: Norme DIN 862



OFFERTA DA
€ 21,30

319.04

CALIBRI ELETTRONICI DIGITALI

CENTESIMALI

Costruiti in acciaio INOX. Velocità di scorrimento superiore a 1 m/sec. Bloccaggio nonio superiore a vite. Pulsante ON/OFF.

Sistema di lettura mm/inch. Azzeramento e rullo di regolazione.

OFFERTA DA
€ 18,90

ART.	Campo di misura mm	Lettura nonio		Ingombro mm	Becchi		OFFERTA €
		risoluzione mm	precisione mm		esterni mm	interni mm	
CON NUMERI GRANDI "OBERK"							
327.05	150	0,01	0,02	235	40	15	18,90
CON NUMERI MEDI							
327.01M	200	0,01	0,02	287	45	16	23,40

Precisione secondo: Norme DIN 862



327.01M

327.05

CENTESIMALE CON ASTA TUBOLARE

Costruito in acciaio INOX. Display di chiara lettura numeri grandi. Velocità di scorrimento superiore a 1 m/sec. Bloccaggio nonio superiore a vite. Pulsante ON/OFF; PRESET; ABS/INC. Sistema di lettura mm/inch. Azzeramento e dispositivo di regolazione micrometrica.

ART.	Campo di misura mm	Lettura nonio		Ingombro mm	Becchi		OFFERTA €
		risoluzione mm	precisione mm		esterni mm	interni mm	
327.18	800	0,01	0,07	1.020	150	20	240,00

Precisione secondo: Norme DIN 862



OFFERTA
€ 240,00



ASTA TUBOLARE

Segnalate sempre sugli ordini, sia scritti, sia telefonici, sia tramite rappresentante che i prezzi sono da **PROMO GIORNALINO** perché **NON** emetteremo assolutamente note di credito per mancata segnalazione.

CALIBRI ELETTRONICI DIGITALI

MILLESIMALI "OBERK"

Costruiti in acciaio INOX. Velocità di scorrimento superiore a 1 m/sec.
 Asta di profondità. Bloccaggio nonio superiore a vite.
 Pulsante ON/OFF; ABS/INC. Sistema di lettura mm/inch. Azzeramento.

ART. 327

COD.	Campo di misura mm	Letture nonio		Ingombro mm	Becchi		OFFERTA €
		risoluzione mm	precisione mm		esterni mm	interni mm	
13	150	0,005	0,01	235	40	17	40,50
14	200	0,005	0,01	285	50	19	52,50

Precisione secondo: Norme DIN 862



OFFERTA DA
€ 40,50

CON INSERTI IN METALLO DURO SUI BECCHI "OBERK"

Costruiti in acciaio INOX. Display di chiara lettura numeri alti 12 mm.
 Velocità di scorrimento superiore a 1 m/sec. Rullo di regolazione.
 Bloccaggio nonio superiore a vite. Pulsante ON/OFF; ABS/INC. Sistema di lettura mm/inch. Azzeramento.

ART. 327

COD.	Campo di misura mm	Letture nonio		Ingombro mm	Becchi		OFFERTA €
		risoluzione mm	precisione mm		esterni mm	interni mm	
60	150	0,01	0,03	235	40	16	58,80
62	200	0,01	0,03	285	50	19	75,60
63	300	0,01	0,03	400	60	20	106,80

Precisione secondo: Norme DIN 862



OFFERTA DA
€ 58,80

CASSA IN METALLO

Costruiti in acciaio INOX. Display di chiara lettura numeri grandi.
 Velocità di scorrimento superiore a 1 m/sec. Bloccaggio nonio superiore a vite. Pulsante ON/OFF; ABS/INC. Sistema di lettura mm/inch. Azzeramento.

ART. 327

COD.	Campo di misura mm	Letture nonio		Ingombro mm	Becchi		OFFERTA €
		risoluzione mm	precisione mm		esterni mm	interni mm	
07	150	0,01	0,02	235	40	16	24,00
08	200	0,01	0,02	285	50	19	48,00
09	300	0,01	0,02	402	60	21	76,50

Precisione secondo: Norme DIN 862



OFFERTA DA
€ 24,00

PROTEZIONE IP54

Costruiti in acciaio INOX. L'elettronica garantisce un grado di protezione **IP54** contro getti d'acqua e polvere (CEI EN 60529). Velocità di scorrimento superiore a 1 m/sec. Bloccaggio nonio superiore a vite. Rullo di regolazione. Pulsante ON/OFF. Sistema di lettura mm/inch. Azzeramento.

ART. 327

COD.	Campo di misura mm	Letture nonio		Ingombro mm	Becchi		OFFERTA €
		risoluzione mm	precisione mm		esterni mm	interni mm	
15	150	0,01	0,03	235	40	16	38,55
20	200	0,01	0,03	285	50	19	53,40
30	300	0,01	0,04	400	60	20	85,50

Precisione secondo: Norme DIN 862



OFFERTA DA
€ 38,55

Promozione valida fino al 31 LUGLIO 2017

SALVO ESAURIMENTO SCORTE. CON L'ESAURIMENTO DELLE SCORTE LA LTF NON È OBBLIGATA ALL'EVAZIONE DI EVENTUALI ORDINI RESIDUI. PREZZI NETTI AL PUBBLICO IVA ESCLUSA.



Segnalate sempre sugli ordini, sia scritti, sia telefonici, sia tramite rappresentante che i prezzi sono da **PROMO GIORNALINO** perché **NON** emetteremo assolutamente note di credito per mancata segnalazione.

CALIBRI ELETTRONICI DIGITALI

IN FIBRA DI CARBONIO

ART. 327.64					
Campo di misura mm	Letture nonio		Alimentazione batteria V	Temperatura d'esercizio °C	OFFERTA €
	risoluzione mm	precisione mm			
150	0,01		1,5	0-45	7,65



CON COMANDI TOUCH SCREEN - IP54

Costruito in acciaio INOX. Grande display LCD. Grado di protezione IP54. Velocità di scorrimento superiore a 3 m/sec. Bloccaggio nonio superiore a vite. Pulsante ON/OFF; ABS/INC. Sistema di lettura mm/inch. Azzeramento. Auto-spegnimento. Batteria CR2032 3V.

ART. 327.65							
Campo di misura mm	risoluzione mm	Letture nonio		Ingombro mm	Becchi		OFFERTA €
		precisione mm < 70	70 - 150		esterni mm	interni mm	
150	0,01	0,02	0,03	235	40	15	34,10

Precisione secondo: Norme DIN 862



IN ACCIAIO INOX TEMPRATO

Display di chiara lettura. Bloccaggio nonio superiore a vite. Tasto impostazione origine con sistema ABS. Rullo di regolazione. Velocità di scorrimento superiore a 1,5 m/sec. Batteria 1,5V tipo SR44. Pulsante ON/OFF; ABS/INC. Sistema di lettura mm/inch. Azzeramento.

ART. 327.66						
Campo di misura mm	Letture nonio		Ingombro mm	Becchi		OFFERTA €
	risoluzione mm	precisione mm		esterni mm	interni mm	
150	0,01	0,02	235	40	15	34,90

Precisione secondo: Norme DIN 862



DI PROFONDITÀ "OBERK"

Asta e corsoio in acciaio INOX temprato. Bloccaggio nonio superiore a vite. Pulsante ON/OFF. Sistema di lettura mm/inch. Azzeramento.

ART. 329.00					
Campo di misura mm	Letture nonio		Lunghezza asta mm	Dimensione base appoggio mm	OFFERTA €
	risoluzione mm	precisione mm			
200	0,01	0,02	285	100	33,75

Precisione secondo: Norme DIN 862



Segnalate sempre sugli ordini, sia scritti, sia telefonici, sia tramite rappresentante che i prezzi sono da **PROMO GIORNALINO** perché **NON** emetteremo assolutamente note di credito per mancata segnalazione.

SET CALIBRI ELETTRONICI

CON CASSA IN METALLO

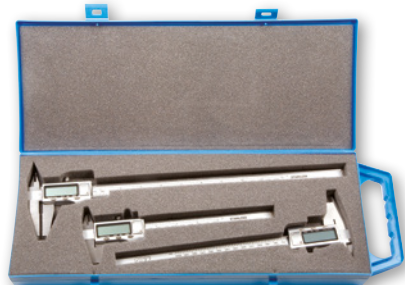

ART. 327.789/3

Composizione	
327.07	1 pezzo
327.08	1 pezzo
327.09	1 pezzo

OFFERTA € **138,60**

OFFERTA
 € **138,60**

CON INSERTI IN METALLO DURO

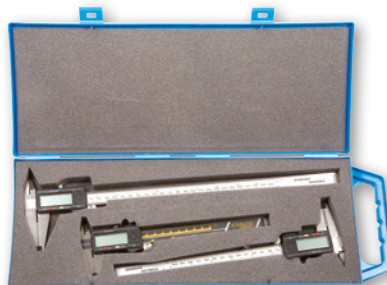

ART. 327.606263/3

Composizione	
327.60	1 pezzo
327.62	1 pezzo
327.63	1 pezzo

OFFERTA € **210,00**

OFFERTA
 € **210,00**

PIEDE D'APPOGGIO PER CALIBRI

ART. BSC

Base	mm	6x75
Per aste graduate	mm	3x16

OFFERTA € **10,80**

OFFERTA
 € **10,80**

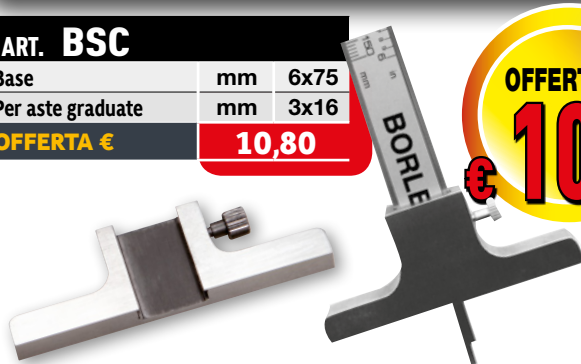

PIANI DI RISCANTRO DIN 876/I

ART. 278

COD.	Dimensioni mm	OFFERTA €
05	300x300	168,00
06	300x400	207,90
07	300x500	254,10
08	400x500	330,33
09	400x600	416,26
10	500x600	438,90
11	500x800	535,70
12	600x800	725,20
13	700x1.000	2.101,00
14	1.000x1.000	2.922,00
15	1.000x1.500	5.731,00
16	1.000x2.000	6.619,00

OFFERTA
 DA
 € **168,00**

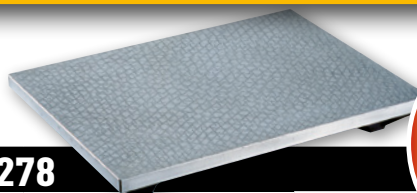

Altre misure non elencate sono disponibili a magazzino.

GONIOMETRI

SEMPLICI IN ACCIAIO

OFFERTA
 DA
 € **9,50**

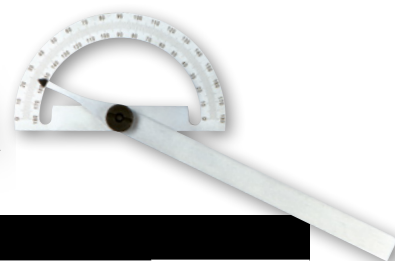

ART. 258

COD.	Arco Ø mm	Lunghezza asta mm	OFFERTA €
01	80	120	9,50
02	120	150	10,60
03	150	200	12,94
04	200	300	17,30
05	250	500	28,80
06	300	600	38,40

AD ASTA SCORREVOLE

OFFERTA
 DA
 € **19,20**

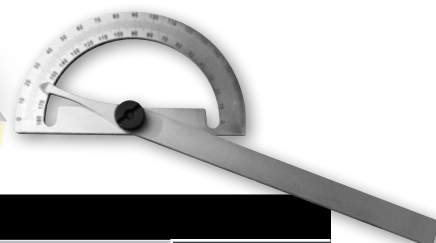

ART. 259

COD.	Arco Ø mm	Lunghezza asta mm	OFFERTA €
01	120	240	19,20
02	150	300	20,55
03	200	400	25,05
04	250	500	36,00
05	300	600	40,80

Segnalate sempre sugli ordini, sia scritti, sia telefonici, sia tramite rappresentante che i prezzi sono da **PROMO GIORNALINO** perché **NON** emetteremo assolutamente note di credito per mancata segnalazione.

GONIOMETRI

UNIVERSALE CON LENTE

Costruito in acciaio INOX. Il quadrante è diviso meccanicamente in quattro settori di 90° ciascuno. Il nonio, smussato per evitare errori di parallasse, consente la lettura di 5'. Confezionato in cassetta legno.

OFFERTA
€ 46,05

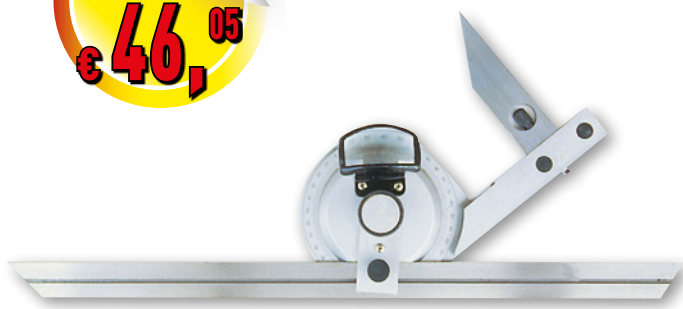

ART.	Nonio Ø mm	Lunghezza asta mm	OFFERTA €
257.00	70	300	46,05

ELETTRONICO

Costruito in acciaio INOX.



OFFERTA
€ 350,00



ART.	257.E0
Accensione/spengimento/zero	●
Taratura	●
Indicazione angolo	sessagesimale/decimale
Regolazione fine	●
Batterie	CR2032-1x3V
Campo di misura	1x360° 2x180° 4x90°
Scala di lettura	Gradi/1' Gradi/0,01°
Risoluzione	30"
Precisione angolare	±1' - ±0,01°
Errore di digitazione	5'
Lunghezza asta	300 mm
OFFERTA €	350,00

SQUADRE

DI PRECISIONE A 90° IN ACCIAIO INOX TEMPRATO

Confezione in astuccio legno. Conforme alla Norma DIN 875/0.



OFFERTA DA
€ 24,48

ART. 2025 - 2030			
COD.	lato x lato mm	OFFERTA € ART. 2025 Tipo semplice	OFFERTA € ART. 2030 Tipo c/cappello
01	75x50	24,48	29,38
02	100x70	25,60	39,20
03	150x100	30,72	44,06
04	200x130	43,84	66,08
05	250x165	52,00	75,89
06	300x200	74,02	98,24

A 90° IN ACCIAIO INOX TEMPRATO CON PROFILO BISELLATO

Confezione in astuccio legno. Conforme alla Norma DIN 875/00.



OFFERTA DA
€ 23,36

ART. 2035 - 2040			
COD.	lato x lato mm	OFFERTA € ART. 2035 Tipo semplice	OFFERTA € ART. 2040 Tipo c/cappello
01	75x50	23,36	54,40
02	100x70	28,00	63,04
03	150x100	36,96	82,00
04	200x130	58,65	109,50
05	300x200	121,20	192,00

Segnalate sempre sugli ordini, sia scritti, sia telefonici, sia tramite rappresentante che i prezzi sono da **PROMO GIORNALINO** perché **NON** emetteremo assolutamente note di credito per mancata segnalazione.

SQUADRE

A 90° CROMATE OPACHE IN ACCIAIO INDEFORMABILE

Conforme alla Norma DIN 875/I.



ART. 2045 - 2050

COD.	lato x lato mm	OFFERTA €	OFFERTA €
		ART. 2045 Tipo semplice	ART. 2050 Tipo c/cappello
01	75x50	12,24	17,86
02	100x70	13,44	24,32
04	150x100	18,40	29,52
05	200x130	22,08	37,92
06	250x165	29,38	61,20
07	300x200	36,72	73,44
08	400x265	58,80	100,32
09	500x330	70,14	120,37

Altre misure non elencate sono disponibili a magazzino.

A 90° PER MECCANICI, IN ACCIAIO INDEFORMABILE

Conforme alla Norma DIN 875/I.



ART. 2065 - 2070

COD.	lato x lato mm	OFFERTA €	OFFERTA €
		ART. 2065 Tipo semplice	ART. 2070 Tipo c/cappello
01	75x50	6,84	9,86
02	100x70	7,42	13,72
03	150x100	12,10	16,48
04	200x130	16,50	22,97
05	250x165	20,25	37,44
06	300x200	28,48	45,28
07	400x265	50,50	76,19
08	500x330	73,70	100,33

Altre misure non elencate sono disponibili a magazzino.

A 90° IN ACCIAIO CROMATO PER MECCANICI E FABBRICI



ART. 2055 - 2060

COD.	lato x lato mm	Prec. µm	OFFERTA €	OFFERTA €
			ART. 2055 Tipo semplice	ART. 2060 Tipo c/cappello
01	100x70	60	8,06	11,36
02	150x100	70	8,57	12,64
03	200x135	80	9,28	14,56
04	250x170	90	12,80	18,62
05	300x180	100	14,47	21,92
06	400x200	120	19,04	26,24
07	500x250	140	22,72	31,68

Altre misure non elencate sono disponibili a magazzino.

A 90° PER MECCANICI, IN ACCIAIO INDEFORMABILE

Conforme alla Norma DIN 875/II.



ART. 2075 - 2080

COD.	lato x lato mm	OFFERTA €	OFFERTA €
		ART. 2075 Tipo semplice	ART. 2080 Tipo c/cappello
01	75x50	5,54	9,58
02	100x70	6,84	10,50
03	150x100	11,16	15,36
04	200x130	14,88	19,20
05	250x165	18,60	24,64
06	300x175	24,45	37,20
07	400x200	44,20	53,92
08	500x250	55,84	74,47

Altre misure non elencate sono disponibili a magazzino.

Segnalate sempre sugli ordini, sia scritti, sia telefonici, sia tramite rappresentante che i prezzi sono da **PROMO GIORNALINO** perché **NON** emetteremo assolutamente note di credito per mancata segnalazione.

SQUADRE

A 90° IN ACCIAIO

OFFERTA DA
€ 5,⁶⁰



ART. 2085 - 2090

COD.	lato x lato mm	Prec. µm	OFFERTA €	OFFERTA €
			ART. 2085 Tipo semplice	ART. 2090 Tipo c/cappello
01	100x70	60	5,60	6,58
02	150x100	70	5,70	6,86
03	200x135	80	6,98	7,84
04	250x170	90	7,60	9,09
05	300x180	100	8,16	10,83
06	400x200	120	10,80	13,16
07	500x250	140	12,73	15,84
08	600x300	160	14,88	23,26
09	800x400	200	18,15	29,84
10	1.000x500	240	29,56	36,12

ZINCATE MONOBLOCCO TIPO CON CAPPELLO

OFFERTA DA
€ 6,⁴⁰



ART. 2091

COD.	lato x lato mm	OFFERTA €
01	100x70	6,40
02	150x100	7,68
03	200x130	9,92
04	250x160	11,84
05	300x180	13,76
06	400x230	15,36
07	500x280	22,08
08	600x330	31,04
09	700x375	36,80
10	800x400	38,40
11	1.000x500	44,80

A 90° IN ACCIAIO PER CARPENTIERI

Bordi lavorati a macchina.



OFFERTA DA
€ 21,⁸²

ART. 2095

COD.	lato x lato mm	OFFERTA €
02	600x300	21,82
03	800x400	24,32
04	1.000x500	26,70

PER FLANGE

Bordi lavorati a macchina.



OFFERTA
€ 18,¹⁵

ART. 2096.00

Lunghezza lati	mm	500
Apertura arco	mm	60
Profondità arco	mm	160
Sezione	mm	30x6
OFFERTA €		18,15

FALSA IN ACCIAIO INDEFORMABILE

Lunghezza 300 mm.



OFFERTA
€ 20,⁶⁴

ART.	OFFERTA €
2200.00	20,64

Segnalate sempre sugli ordini, sia scritti, sia telefonici, sia tramite rappresentante che i prezzi sono da **PROMO GIORNALINO** perché **NON** emetteremo assolutamente note di credito per mancata segnalazione.

SQUADRE

FALSE TIPO EXTRA IN ACCIAIO INDEFORMABILE

ART. 2210

COD.	Lunghezza mm	OFFERTA €
01	100	14,69
02	125	15,68
03	150	15,90
04	200	17,28
05	250	19,58
06	300	24,48
07	400	35,52
08	500	41,60



OFFERTA DA
€ 14,69

CERCA CENTRO IN ACCIAIO INDEFORMABILE CROMATO

ART. 2250

COD.	Lunghezza mm	OFFERTA €
01	100	25,34
02	150	29,28
03	200	37,60
04	250	51,36
05	300	66,08



OFFERTA DA
€ 25,34

Altre misure non elencate sono disponibili a magazzino.

BULINO AUTOMATICO

CON MOLLA

Battuta a scatto con dispositivo caricato a molla per regolazione profondità incisione



ART.	OFFERTA €
55.01	4,65

OFFERTA
€ 4,65

SET UTENSILI A MANO

ART. 62.00

Composizione:		OFFERTA €
N° 1 bulino Ø 2,5 mm		2,76
N° 1 punteruolo		
N° 1 cacciaspine Ø 5,5x25 mm		



OFFERTA
€ 2,76

CACCIASPINE

IN ACCIAIO SPECIALE BRUNITO



ART. 63.00

Composizione:		OFFERTA €
N° 8 pz Ø 1,5 - 2,5 - 3 - 4 - 5 - 5,5 - 6,5 - 8 mm		7,68
OFFERTA €		

OFFERTA
€ 7,68

PUNTE PER TRACCIARE

IN ACCIAIO TEMPRATO

Parte posteriore a spatola



ART.	OFFERTA €
56.00	2,02

OFFERTA
€ 2,02

CON PUNTE RIPORTATE IN METALLO DURO

Impugnatura in plastica. Lunghezza 200 mm.



ART.	OFFERTA €
264.00	5,90

OFFERTA
€ 5,90

IN METALLO DURO, CON PUNTA RETRATTILE INTERCAMBIABILE



ART.	Composizione:	
297	COD.	Descrizione
	00	Punta per tracciare
	01	Punta di ricambio

OFFERTA
€ 10,32

Promozione valida fino al 31 LUGLIO 2017

SALVO ESAURIMENTO SCORTE. CON L'ESAURIMENTO DELLE SCORTE LA LTF NON È OBBLIGATA ALL'EVAZIONE DI EVENTUALI ORDINI RESIDUI. PREZZI NETTI AL PUBBLICO IVA ESCLUSA.



Segnalate sempre sugli ordini, sia scritti, sia telefonici, sia tramite rappresentante che i prezzi sono da **PROMO GIORNALINO** perché **NON** emetteremo assolutamente note di credito per mancata segnalazione.

LAME A MANO PER METALLI

IN HSS "ALL HARD" ORIGINALI "ECLIPSE"



OFFERTA

€ 1,33

ART. 09.05

COD.	Dimensioni mm	Passo dentatura	OFFERTA €
00018	300x13x0,65	18/1"	1,33
00024	300x13x0,65	24/1"	1,33
00032	300x13x0,65	32/1"	1,33

IN HSS "FLEX" ORIGINALI "ECLIPSE"



OFFERTA

€ 1,33

ART. 09.06

COD.	Dimensioni mm	Passo dentatura	OFFERTA €
00018	300x13x0,65	18/1"	1,33
00024	300x13x0,65	24/1"	1,33
00032	300x13x0,65	32/1"	1,33

"FLEXIBLE SILICON STEEL" ORIGINALI "ECLIPSE"

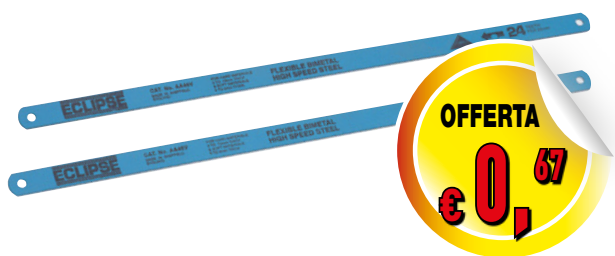

OFFERTA

€ 0,67

ART. 09.07

COD.	Dimensioni mm	Passo dentatura	OFFERTA €
00024	300x13x0,65	24/1"	0,67
00032	300x13x0,65	32/1"	0,67

IN HSS "BIMETAL" ORIGINALE "BIPICO"



OFFERTA

€ 0,70

ART. 09.08

COD.	Dimensioni mm	Passo dentatura	OFFERTA €
00024	300x13x0,65	24/1"	0,70

IN HSS "FLEXIBLE" ORIGINALE "BIPICO"



OFFERTA

€ 0,48

ART. 09.09

COD.	Dimensioni mm	Passo dentatura	OFFERTA €
00024	300x13x0,65	24/1"	0,48

ARCHETTO PORTALAME 12"

COMPLETO DI LAMA BIMETAL 24 DENTI ORIGINALI "BIPICO"



OFFERTA

€ 11,04

ART.

402.00

OFFERTA €

11,04

Segnalate sempre sugli ordini, sia scritti, sia telefonici, sia tramite rappresentante che i prezzi sono da **PROMO GIORNALINO** perché **NON** emetteremo assolutamente note di credito per mancata segnalazione.

FLESSOMETRI

PREZZI COMPRESIVI DI VERIFICA PRIMA CEE

MADE IN TAIWAN

MAGNETICO GOMMATO ANTISCIVOLO TIPO NPM

Nastro protetto in Nylon.
 Casse ABS.
 Tasto di rallentamento.
 Tasto di bloccaggio nastro.
 Clip per fissaggio alla cintura.



OFFERTA DA
 € 6,36

ART. QR

COD.	Dimensioni		OFFERTA €
	Larghezza mm	Lunghezza m	
5025 NPM	25	5	6,36
1025 NPM	25	10	9,27

GOMMATO ANTISCIVOLO

Nastro normale.
 Casse ABS.
 Tasto di rallentamento.
 Tasto di bloccaggio nastro.
 Clip per fissaggio alla cintura.



OFFERTA DA
 € 2,40

ART. QR

COD.	Dimensioni		OFFERTA €
	Larghezza mm	Lunghezza m	
2013	13	2	2,40
3013	13	3	2,60
3016	16	3	2,90
3019	19	3	3,44
5025	25	5	5,06
8025	25	8	6,88
1025	25	10	8,57

GOMMATO ANTISCIVOLO TIPO NP

Nastro protetto in Nylon.
 Casse ABS.
 Tasto di rallentamento.
 Tasto di bloccaggio nastro.
 Clip per fissaggio alla cintura.

OFFERTA DA
 € 2,50



ART. QR

COD.	Dimensioni		OFFERTA €
	Larghezza mm	Lunghezza m	
2013 NP	13	2	2,50
3013 NP	13	3	2,67
3016 NP	16	3	2,94
3019 NP	19	3	3,73
5019 NP	19	5	4,10
5025 NP	25	5	5,12
8025 NP	25	8	7,13
1025 NP	25	10	8,84

GOMMATO VELLUTATO TIPO NP

Nastro protetto in Nylon.
 Casse ABS.
 Tasto di rallentamento.
 Tasto di bloccaggio nastro.
 Clip per fissaggio alla cintura.



OFFERTA DA
 € 3,68

ART. QV

COD.	Dimensioni		OFFERTA €
	Larghezza mm	Lunghezza m	
3019 NP	19	3	3,68
5019 NP	19	5	4,13
5025 NP	25	5	5,28
8025 NP	25	8	7,80
1025 NP	25	10	9,00

PROFESSIONALE

Riporti in gomma. Disegno ergonomico. Nastro protetto in nylon.

BREVETTO 1: calcolo con gomma antiscivolo.
 BREVETTO 2: autobloccaggio.
 BREVETTO 3: clip-antisfilamento - Realizzata in ABS.



OFFERTA DA
 € 4,96

ART. G-NP/GM

COD.	Dimensioni		OFFERTA €
	Larghezza mm	Lunghezza m	
3019	19	3	4,96
6025	25	6	7,50
8025	25	8	9,69
1025	25	10	11,12

GOMMATI

Forma ergonomica. Nastro opaco con decimali rossi. Cassa in ABS antiurto. Bloccaggio nastro automatico. Due pulsanti di ritorno. Clip per fissaggio alla cintura.



OFFERTA DA
 € 1,66

COD.	Dimensioni		ART. HO	ART. ZH
	Larghezza mm	Lunghezza m	OFFERTA €	OFFERTA €
3016	16	3	1,66	2,00
3019	19	3	1,85	2,10
5019	19	5	2,40	2,72
5025	25	5	2,92	3,33
8025	25	8	4,16	5,09

Promozione valida fino al 31 LUGLIO 2017

SALVO ESAURIMENTO SCORTE. CON L'ESAURIMENTO DELLE SCORTE LA LTF NON È OBBLIGATA ALL'EVAZIONE DI EVENTUALI ORDINI RESIDUI. PREZZI NETTI AL PUBBLICO IVA ESCLUSA.



Segnalate sempre sugli ordini, sia scritti, sia telefonici, sia tramite rappresentante che i prezzi sono da **PROMO GIORNALINO** perché **NON** emetteremo assolutamente note di credito per mancata segnalazione.

ROTELLA METRICA

PREZZI COMPRESIVI DI VERIFICA PRIMA CEE

MADE IN TAIWAN

Nastro in fibra di vetro plastificato. Scala graduata su ambedue i lati con decimali rossi. Custodia in ABS.



OFFERTA DA
€ 9,⁹⁸

ART. 14700			
COD.	Dimensioni		OFFERTA €
	Larghezza mm	Lunghezza m	
20	13	20	9,98
30	13	30	13,72

ASSORTIMENTO PUNTE CILINDRICHE

DIN 338 - ESECUZIONE MOLATA
ORIGINALE WERKÖ
IN CASSETTA PLASTICA



OFFERTA DA
€ 35,²⁰



ART. 01.50		
COD.	Composizione	OFFERTA €
3019P	19 PZ. HSS Art. 01.03 Ø 1 ÷ 10x0,5 mm	35,20
3025P	25 PZ. HSS Art. 01.03 Ø 1 ÷ 13x0,5 mm	72,64

DIN 338 - ESECUZIONE MOLATA
IN CASSETTA METALLO



OFFERTA
€ 162,⁴⁰



ART. 01.50		
COD.	Composizione	OFFERTA €
03041	41 PZ. HSS Art. 01.03 Ø 6 ÷ 10x0,1 mm	162,40

ASSORTIMENTO PUNTE CILINDRICHE

DIN 338 TIPO EXTRA
ORIGINALE WERKÖ
IN CASSETTA PLASTICA



OFFERTA DA
€ 26,⁶⁰



ART. 01.50E		
COD.	Composizione	OFFERTA €
019P	19 PZ. HSS Art. 01.E1 Ø 1 ÷ 10x0,5 mm	26,60
025P	25 PZ. HSS Art. 01.E1 Ø 1 ÷ 13x0,5 mm	50,60

DIN 338 ESECUZIONE
MOLATA HSCo
IN CASSETTA PLASTICA



OFFERTA DA
€ 72,⁵⁰



ART. 01.50		
COD.	Composizione	OFFERTA €
6019P	19 PZ. HSCo Art. 01.06 Ø 1 ÷ 10x0,5 mm	72,50
6025P	25 PZ. HSCo Art. 01.06 Ø 1 ÷ 13x0,5 mm	153,30

DIN 338 - HSS
IN CASSETTA
METALLO

OFFERTA DA
€ 4,⁷⁶



ART. 01.51		
COD.	Composizione	OFFERTA €
11019	19 PZ. HSS Ø 1 ÷ 10x0,5 mm	4,76
11325	25 PZ. HSS Ø 1 ÷ 13x0,5 mm	11,00

Segnalate sempre sugli ordini, sia scritti, sia telefonici, sia tramite rappresentante che i prezzi sono da **PROMO GIORNALINO** perché **NON** emetteremo assolutamente note di credito per mancata segnalazione.

ASSORTIMENTI BOHRCRAFT

PER GARAGES ED OFFICINE TIPO FIAT IN ACCIAIO CV

ART. 6400 0000110

Composizione 110 PZ.

MASCHI A MANO (serie da 2 PZ)	Ø 2 - 3 - 4x0,7 - 5x0,8 - 6x0,75 - 6x1 - 7x0,75 - 7x1 - 8x0,75 8x1 - 8x1,25 - 9x0,75 - 9x1 - 9x1,25 - 10x0,75 - 10x1 - 10x1,25 10x1,5 - 11x0,75 - 11x1 - 11x1,25 - 11x1,5 - 12x0,75 - 12x1 12x1,25 - 12x1,5 - 12x1,75 - 14x1 - 14x1,25 - 14x1,5 - 14x2 16x1 - 16x1,5 - 16x2 - 18x1,5 mm
FILIERE (25,4)	Ø 2 - 3 - 4 - 5 - 6 - 7 - 8 - 9 mm
FILIERE (38,1)	Ø 10 - 11 - 12 - 14 - 16 mm
FILIERE (25,4)	Ø 6 - 7 - 8x0,75 - 8x1 - 9x0,75 - 9x1 mm
FILIERE (38,1)	Ø 10x0,75 - 10x1 - 10x1,25 - 11x0,75 - 11x1 - 11x1,25 - 12x0,75 12x1 - 12x1,25 - 12x1,5 - 14x1 - 14x1,25 - 14x1,5 - 16x1 - 16x1,5 18x1,5 mm
PORTAFILIERE	gr 1 - 2
GIRAMASCHI	gr 1 - 3
PORTAUTENSILI	gr 1

OFFERTA €

192,50



OFFERTA

€ 192,50

SET 52 PEZZI

ART. 5900 13 30001

Composizione 52 PZ.

art. 4120 14 10015	7 maschi a macchina DIN352 7 punte HSS-G DIN338 1 giramaschi DIN1814
art. 1700 14 10006	6 svasatori DIN335 forma C 90°
art. 4200 14 10007	7 filiere tonde DIN EN 22568 1 portafiliera DIN225
art. 6900 14 30023	1 mini cricchetto 17 bits 3 bussole 1 adattatore 1 supporto

OFFERTA €

145,60

art. 4120 14 10015
mod. EGB15



+

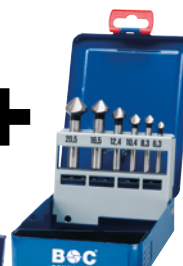

art. 1700 14 10006
mod. KS6

+



art. 4200 14 10007
mod. MSR8

+



art. 6900 14 30023
mod. PB23

PUNTE ELICOIDALI HSS-G DIN 338 RETTIFICATE, SPLIT POINT IN CASSETTA ABS

OFFERTA

€ 20,79



PUNTE ELICOIDALI HSS-TiN DIN 338 SPLIT POINT IN CASSETTA ABS

OFFERTA

€ 25,06



ART. 1120

COD.	Composizione	OFFERTA €
13 30019	19 PZ. HSS-G Ø 1÷10x0,5 mm	20,79

ART. 1130

COD.	Composizione	OFFERTA €
13 30019	19 PZ. HSS-TiN Ø 1÷10x0,5 mm	25,06

Promozione valida fino al 31 LUGLIO 2017

SALVO ESAURIMENTO SCORTE. CON L'ESAURIMENTO DELLE SCORTE LA LTF NON È OBBLIGATA ALL'EVAZIONE DI EVENTUALI ORDINI RESIDUI. PREZZI NETTI AL PUBBLICO IVA ESCLUSA.



Segnalate sempre sugli ordini, sia scritti, sia telefonici, sia tramite rappresentante che i prezzi sono da **PROMO GIORNALINO** perché NON emetteremo assolutamente note di credito per mancata segnalazione.

ASSORTIMENTI BOHRCRAFT

**PUNTE ELICOIDALI
HSS-E (Co5) DIN 338
SPLIT POINT
IN CASSETTA ABS**

OFFERTA
€ 47,65



ART. 1140

COD.	Composizione	OFFERTA €
13 30019	19 PZ. HSS-E (Co5) ϕ 1÷10x0,5 mm	47,65

**PUNTE PER MARTELLI
SDS-plus X-TREME 4
CERTIFICATE PGM
IN CASSETTA METALLO**

OFFERTA
€ 25,16



ART. 2610

COD.	Composizione	OFFERTA €
14 10007	7 PZ. ϕ 5-6-8 x 110 mm ϕ 6-8-10-12 x 160 mm	25,16

**PUNTE PER LEGNO HSS-G
IN ASTUCCIO PLASTICA**

OFFERTA
€ 12,59



ART. 3110

COD.	Composizione	OFFERTA €
14 30005	5 PZ. HSS-G ϕ 4-5-6-8-10 mm	12,59

**PUNTE DA MURO IN MD
IN ASTUCCIO PLASTICA**

OFFERTA
€ 8,75



ART. 2250

COD.	Composizione	OFFERTA €
14 30005	5 PZ. MD ϕ 4-5-6-8-10 mm	8,75

**PUNTE UNIVERSALI
MULTILASER,
CERTIFICATE PGM
IN ASTUCCIO
PLASTICA**

OFFERTA
€ 20,18



ART. 2270

COD.	Composizione	OFFERTA €
14 30005	5 PZ. ϕ 4-5-6-8-10 mm	20,18

**SVASATORI DIN 335 FORMA C 90°
CODOLO CILINDRICO
IN CASSETTA ABS**

OFFERTA
€ 47,83



ART. 1700

COD.	Composizione	OFFERTA €
13 30006	6 PZ. 6,3-8,3-10,4-12,4-16,5-20,5 mm	47,83

Segnalate sempre sugli ordini, sia scritti, sia telefonici, sia tramite rappresentante che i prezzi sono da **PROMO GIORNALINO** perché **NON** emetteremo assolutamente note di credito per mancata segnalazione.

ASSORTIMENTI BOHRCRAFT

**PUNTE PER PORCELLANA,
TERRACOTTA, MARMO
IN CONFEZIONE PLASTICA**

OFFERTA
€ 53,20



ART. 2703		
COD.	Composizione	OFFERTA €
14 30006	6 PZ. 2 x ø 6-8-10 mm	53,20

**BUSSOLE
IN CONFEZIONE PLASTICA**

OFFERTA
€ 22,37



ART. 6500		
COD.	Composizione	OFFERTA €
14 30007	7 PZ. 7-8-10-12-13-3/8"-1/4" SW	22,37

BITS ATTACCO 1/4" IN VALIGETTA PLASTICA

ART. 6900		
COD.	Composizione	OFFERTA €
14 30031	31 PZ. 2 x T10-T20-T30-T40 4 x T15-T25 1 x PH1-PH3 2 x PH2 2 x PZ1 5 x PZ2 3 x PZ3 1 adattatore a sgancio rapido	15,12

OFFERTA
€ 15,12



**MASCHI A MANO HSS-G DIN 352 RETTIFICATI
IN CASSETTA METALLO**

ART. 6000		
COD.	Composizione	OFFERTA €
14 10025	31 PZ. Maschi a mano M3-M12 set 3 pz Filieri tonde DIN223B (ø 25 mm) M3-M12 Portafilieri DIN225 20x5-20x7-25x9-30x11-38x14 Giramaschi DIN1814 gr1,5 Giravite	86,94

OFFERTA
€ 86,94



**MASCHI A MANO HSS-G DIN 352 RETTIFICATI
IN CASSETTA METALLO**

ART. 6000		
COD.	Composizione	OFFERTA €
14 10044	44 PZ. Maschi a mano M3-M12 set 3 pz Filieri tonde DIN223B M3-M12 Portafilieri DIN225 20x5-20x7-25x9-30x11-38x14 Giramaschi DIN1814 gr1-gr2 Contafilietti Giravite Punte DIN338 HSS ø 2,5-3-3,4-2-5-6-8-8,5-10,2 mm	121,60

OFFERTA
€ 121,60



Promozione valida fino al 31 LUGLIO 2017

SALVO ESAURIMENTO SCORTE. CON L'ESAURIMENTO DELLE SCORTE LA LTF NON È OBBLIGATA ALL'EVASIONE DI EVENTUALI ORDINI RESIDUI. PREZZI NETTI AL PUBBLICO IVA ESCLUSA.



Segnalate sempre sugli ordini, sia scritti, sia telefonici, sia tramite rappresentante che i prezzi sono da **PROMO GIORNALINO** perché **NON** emetteremo assolutamente note di credito per mancata segnalazione.

LAME PER SEGHETTI

PER LEGNO
E PLASTICA

BOC
BOHRRCRAFT
Germany

OFFERTA
€ 14,³⁴



ART. 1990

COD.	Composizione	Passo denti mm	Lunghezza denti mm	OFFERTA €
13 30010	10 PZ. 1 x 1961-K 1 x 1960-K 1 x 1960-R 2 x 1960-25 2 x 1961-30 3 x 1961-U	4 1,35 2,5 2,5 3 4	75 50 75 75 105 75	14,34

PER METALLO
E PLASTICA

BOC
BOHRRCRAFT
Germany

OFFERTA
€ 19,⁹²



ART. 1991

COD.	Composizione	Passo denti mm	Lunghezza denti mm	OFFERTA €
13 30010	10 PZ. 2 x 1964-12 2 x 1964-20 2 x 1965-12 2 x 1964-30 2 x 1965-1825	1,2 2 1,2 3 1,8-2,5	55 55 55 75 75	19,92

LENTI DI INGRANDIMENTO

CON BRACCIO FLESSIBILE
ED ILLUMINAZIONE A 2 LED
FISSAGGIO
A MORSETTO

OFFERTA
€ 11,⁷⁵



ART. 114

COD.	Ø lente mm	Diotrie N°	OFFERTA €
53	125	2	11,75

CON ILLUMINAZIONE
A 6 LED

OFFERTA
€ 5,⁵²



ART. 114

COD.	Alimentazione	Dimensione lente mm	Diotrie N°	OFFERTA €
54S	N° 2 batterie AAA	60x60	4	5,52

SET

OFFERTA
€ 19,²⁰



ART. 114.13

Composizione:

N° 4 Ø 50 mm 5 diotrie

N° 4 Ø 65 mm 5 diotrie

N° 4 Ø 75 mm 5 diotrie

OFFERTA € 19,20

OFFERTA
€ 54,⁰⁰



PORTALAMPADA CON LENTE
ED ILLUMINAZIONE A 60 LED
FISSAGGIO A MORSETTO

ART. 115

COD.	Alimentazione	Potenza W	Ø lente mm	Diotrie N°	OFFERTA €
04	220 V 50 Hz	3,5	125	3	54,00

Segnalate sempre sugli ordini, sia scritti, sia telefonici, sia tramite rappresentante che i prezzi sono da **PROMO GIORNALINO** perché **NON** emetteremo assolutamente note di credito per mancata segnalazione.

PROTEZIONI ANTINFORTUNISTICHE

**IN MATERIALE PLASTICO TRASPARENTE
 ANTIURTO PER TORNI, SENZA ATTACCHI**

OFFERTA
 DA
€ 20,16



ART. 140

COD.	Ø mm	Larghezza fascia mm	OFFERTA €
01	200	130	20,16
02	250	150	21,28
03	300	150	21,28
04	350	150	23,66
05	400	180	26,18
06	450	190	28,98
07	500	200	32,69
08	550	240	58,80
09	650	265	73,78
10	800	300	95,20
11	1.000	400	181,58

**IN POLICARBONATO E STRUTTURA
 IN ACCIAIO, CON ATTACCHI**

OFFERTA
 DA
€ 81,20



ART. 141

COD.	Ø mm	Larghezza fascia mm	OFFERTA €
Con foro Ø mm 30 per attacchi al tornio			
T1	300	240	81,20
T2	350	240	82,60
T3	400	240	83,60
T4	450	240	85,00
T5	500	240	88,20
T6	600	240	91,00

**PER TRAPANO REGOLABILE IN ALTEZZA,
 COMPLETA DI MICROINTERRUTTORE**

Dimensioni schermo: 130x200 mm
 Lunghezza utile: 400 mm
 In materiale trasparente antiurto.

OFFERTA
 DA
€ 157,80



ART. 153.00
OFFERTA € 157,80

**PER TRAPANI, IN MATERIALE PLASTICO
 TRASPARENTE ANTIURTO, CON ATTACCO
 E MICROINTERRUTTORE**

OFFERTA
 DA
€ 103,00



ART. 147	COD.	Ø mm	Larghezza fascia mm	Lunghezza utile asta mm	OFFERTA €
M1	200	130	320	103,00	
M2	300	130	320	109,20	

Segnalate sempre sugli ordini, sia scritti, sia telefonici, sia tramite rappresentante che i prezzi sono da **PROMO GIORNALINO** perché **NON** emetteremo assolutamente note di credito per mancata segnalazione.

ATTACCHI

**LATERALE CROMATO,
CON FORO PORTALAMPADE,
PER SCHERMI Ø 200-500 mm**

€ €



ART.	OFFERTA €
140.12	18,48

OFFERTA
€ 18,48

**FRONTALE CROMATO,
PER SCHERMI Ø 550-1.000 mm**

€ €



ART.	OFFERTA €
140.16	41,30

OFFERTA
€ 41,30

**LATERALE CROMATO,
CON FORO PORTALAMPADE,
PER SCHERMI Ø 550-1.000 mm**

€ €



ART.	OFFERTA €
140.13	41,30

OFFERTA
€ 41,30

**LATERALE CROMATO,
CON PROLUNGA, PER SCHERMI
Ø 200-500 mm**

€ €



ART.	OFFERTA €
140.18	30,80

OFFERTA
€ 30,80

**FRONTALE CROMATO,
PER SCHERMI Ø 200-500 mm**

€ €



ART.	OFFERTA €
140.15	19,04

OFFERTA
€ 19,04

**LATERALE CROMATO,
CON PROLUNGA, PER SCHERMI
Ø 550-1.000 mm**

€ €



ART.	OFFERTA €
140.19	91,70

OFFERTA
€ 91,70

Segnalate sempre sugli ordini, sia scritti, sia telefonici, sia tramite rappresentante che i prezzi sono da **PROMO GIORNALINO** perché **NON** emetteremo assolutamente note di credito per mancata segnalazione.

ATTACCHI

**UNIVERSALE CROMATO,
 CON MICROINTERRUTTORE
 PER SCHERMI Ø 200-500 mm**

CE

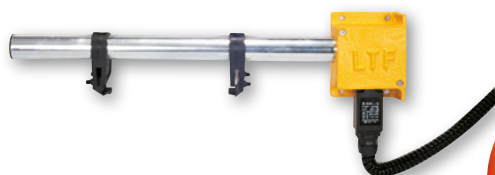

OFFERTA
 € 72,10

ART.	OFFERTA €
140.20	72,10

**UNIVERSALE CROMATO,
 CON MICROINTERRUTTORE
 PER SCHERMI Ø 550-1.000 mm**

CE



OFFERTA
 € 82,30

ART.	OFFERTA €
140.25	82,30

**UNIVERSALE CROMATO,
 CON MICROINTERRUTTORE
 E SOSTEGNO A CAPPIO**

CE



OFFERTA
 DA
 € 88,76

ART.	140	OFFERTA €
COD.	Descrizione	
28	Per schermi Ø 200-350 mm	88,76
29	Per schermi Ø 400-500 mm	90,58

**LATERALE CROMATO,
 CON FORO PORTALAMPADE
 E SOSTEGNO A CAPPIO**

CE

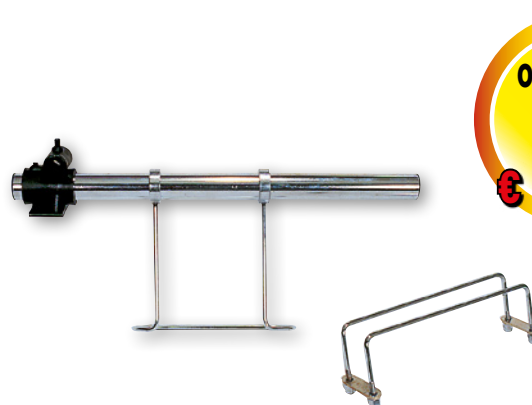

OFFERTA
 DA
 € 21,00

ART.	140	OFFERTA €
COD.	Descrizione	
26	Per schermi Ø 200-350 mm	21,00
27	Per schermi Ø 400-500 mm	22,96

ACCOPPIATI PER SCHERMI

140.21

140.23

CE



140.30

OFFERTA
 DA
 € 7,14

ART.	140	OFFERTA €
COD.	Descrizione	
21	Ø 200-500 mm in materiale plastico antiurto	7,14
23	Ø 200-500 mm in alluminio	13,70
30	Ø 550-1.000 mm in alluminio	18,06

Promozione valida fino al 31 LUGLIO 2017

SALVO ESAURIMENTO SCORTE. CON L'ESAURIMENTO DELLE SCORTE LA LTF NON È OBBLIGATA ALL'EVAZIONE DI EVENTUALI ORDINI RESIDUI. PREZZI NETTI AL PUBBLICO IVA ESCLUSA.



Segnalate sempre sugli ordini, sia scritti, sia telefonici, sia tramite rappresentante che i prezzi sono da **PROMO GIORNALINO** perché **NON** emetteremo assolutamente note di credito per mancata segnalazione.

BARRE FILETTATE

RULLATE - LUNGHEZZA 1 m - CAMPO DI TOLLERANZA DELLA FILETTATURA 7 g

ART. 1253 - 1254		IN ACCIAIO	
COD.	Filetto	OFFERTA €	
		ART. 1253 Acciaio 8.8	ART. 1254 Acciaio 10.9
01	M6	0,95	2,72
02	M8	1,95	3,12
03	M10	2,48	4,70
04	M12	3,50	6,19
05	M14	4,76	7,78
06	M16	6,42	10,20
07	M18	8,10	12,69
08	M20	10,20	15,43
09	M22	12,70	18,96
10	M24	14,88	22,22
11	M27	19,24	30,44
12	M30	24,28	38,64



ART. 1100		IN FERRO ZINCATO ELETTROLITICAMENTE	
COD.	Filetto	OFFERTA €	
		ART. 1100 FERRO 65	
01	M3	0,38	0,16
02	M4	0,47	0,21
03	M5	0,55	0,31
04	M6	0,58	0,39
05	M8	0,86	0,68
06	M10	1,25	1,05
07	M12	1,97	1,58
08	M14	2,62	2,15
09	M16	3,45	2,88
10	M18	4,62	3,60
11	M20	5,56	4,54
12	M22	6,90	5,68
13	M24	8,05	6,65
14	M27	10,56	8,59
15	M30	13,53	10,84

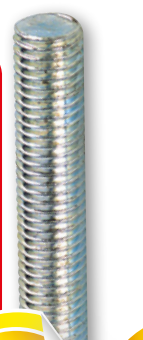

ASSORTIMENTI CHIAVI MASCHIO, PIEGATE E BRUNITE



ESAGONALI
SERIE CORTA
DIN 911 UNI 6753
ISO 2936



ART. 06.24

COD.	Composizione	OFFERTA €
00007	7 PZ. 2,5-3-4-5-6-8-10 mm	4,05

ESAGONALI
SERIE CORTA
DIN 911 UNI 6753
ISO 2936



ART. 06.26

COD.	Composizione	OFFERTA €
00009	9 PZ. 1,5-2-2,5-3-4-5-6-8-10 mm	6,22

ESAGONALI
SERIE CORTA
DIN 911 UNI 6753
ISO 2936

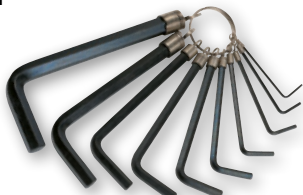

ART. 06.25

COD.	Composizione	OFFERTA €
00008	8 PZ. 1,5-2-2,5-3-4-5-5,5-6 mm	2,54

ESAGONALI
SERIE EXTRA LUNGA



ART. 06.29

COD.	Composizione	OFFERTA €
00007	7 PZ. 2,5-3-4-5-6-8-10 mm	7,74
00010	10 PZ. 1,5-2-2,5-3-4-5-5,5-6-8-10 mm	8,90

Segnalate sempre sugli ordini, sia scritti, sia telefonici, sia tramite rappresentante che i prezzi sono da **PROMO GIORNALINO** perché **NON** emetteremo assolutamente note di credito per mancata segnalazione.

SBAVATORI

DT-1

Completo di lama fissa tipo C-10
 impugnatura esagonale e pocket clip.



OFFERTA
 € 2,94

ART.	OFFERTA €
5001.01	2,94

DT-2

Completo di lama intercambiabile
 tipo C-10.



OFFERTA
 € 4,99

ART.	OFFERTA €
5001.02	4,99

DT-3

Completo di 3 lame intercambiabili tipo
 C-10, C-20, C-30 e impugnatura tipo D.



OFFERTA
 € 7,68

ART.	OFFERTA €
5001.03	7,68

DT-3M

Completo di 3 lame intercambiabili tipo C-10,
 C-20, C-30 e impugnatura in metallo tipo DM.

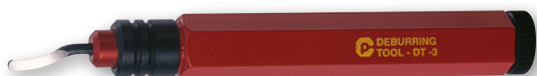

OFFERTA
 € 10,24

ART.	OFFERTA €
5001.04	10,24

TELESCOPICO DT-5

Completo di prolunga tipo DT.
 Impugnatura tipo T e 5 lame
 intercambiabili tipo C-10,
 C-20, C-30, C-10TIN, C-15.



OFFERTA
 € 15,36

ART.	OFFERTA €
5001.05	15,36

UNIVERSALE RDT

Completo di lama tipo R-10.
 Con impugnatura tipo R, può
 montare tutte le lame tipo R.



OFFERTA
 € 10,24

ART.	OFFERTA €
5002.01	10,24

KWS

Per sedi di chiavette interne ed
 esterne completo di 2 lame
 intercambiabili tipo KW-9 e
 KW-16; impugnatura tipo T;
 prolunga tipo KW.



OFFERTA
 € 17,68

ART.	OFFERTA €
5003.01	17,68

SDT

Con lama fissa,
 completo di
 protezione; permette
 di asportare la bava
 da entrambi i lati
 della lamiera.



OFFERTA
 € 10,88

ART.	OFFERTA €
5004.01	10,88

VDT

Completo di lama intercambiabile tipo V-4
 prolunga tipo VT e impugnatura tipo T.



OFFERTA
 € 16,64

ART.	OFFERTA €
5005.01	16,64

Promozione valida fino al 31 LUGLIO 2017

SALVO ESAURIMENTO SCORTE. CON L'ESAURIMENTO DELLE SCORTE LA LTF NON È OBBLIGATA ALL'EVAZIONE DI EVENTUALI ORDINI RESIDUI. PREZZI NETTI AL PUBBLICO IVA ESCLUSA.



Segnalate sempre sugli ordini, sia scritti, sia telefonici, sia tramite rappresentante che i prezzi sono da **PROMO GIORNALINO** perché **NON** emetteremo assolutamente note di credito per mancata segnalazione.

RASCHIETTI TRIANGOLARI



OFFERTA DA
€ 4,99

ART. 5006

COD.	Descrizione	OFFERTA €
01	SCR-3 con lama fissa da 3 mm	4,99
02	SCR-8 con lama intercambiabile da 8 mm SCR-8B	8,19

SVASATORE CSS

Composto da un'impugnatura CSH-R(S) e da uno svasatore CS-20.



OFFERTA
€ 21,17

ART.	OFFERTA €
5007.01	21,17

IMPUGNATURE CSH

Questi tipi di impugnature permettono di montare tutti i tipi di svasatori modello CS.



OFFERTA DA
€ 3,07

ART. 5007

COD.	Descrizione	OFFERTA €
02	impugnatura CSH in plastica dura trasparente	3,07
03	impugnatura CSH-R in metallo con cricchetto	7,20
04	impugnatura CSH-R(S) in metallo con cricchetto	7,04

SVASATORI

PER USO MANUALE

OFFERTA DA
€ 9,73



ART. 5007

COD.	Descrizione	OFFERTA €
05	svasatore CS-12 per fori fino a 12 mm	9,73
06	svasatore CS-20 per fori fino a 20 mm	14,59
07	svasatore CS-30 per fori fino a 30 mm	25,34

FRESE

PER SVASARE A MACCHINA

OFFERTA DA
€ 12,29



CS-12-3FLS

CS-20-3FLS

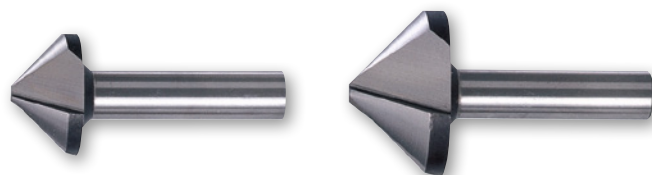

CS-30-3FLS

CS-40-3FLS

ART. 5007

COD.	Descrizione	OFFERTA €
08	fresa CS-12-3FLS per fori fino a 12 mm	12,29
09	fresa CS-20-3FLS per fori fino a 20 mm	16,13
10	fresa CS-30-3FLS per fori fino a 30 mm	27,90
11	fresa CS-40-3FLS per fori fino a 40 mm	44,80

Segnalate sempre sugli ordini, sia scritti, sia telefonici, sia tramite rappresentante che i prezzi sono da **PROMO GIORNALINO** perché **NON** emetteremo assolutamente note di credito per mancata segnalazione.

KIT

DTK-1

Composizione:

- 1 impugnatura modello D
- 5 lame modelli:
C-10, C-20, C-30,
C-10 TiN e C-15
- 1 raschietto modello SCR-3
- 1 impugnatura modello CSH
- 1 svasatore modello CS-20

ART.	OFFERTA €
5008.01	34,05



OFFERTA
€ 34,05

DTK-2

Composizione:

- 1 impugnatura modello T
- 5 lame modelli:
C-10, C-20, C-30,
C-10 TiN e C-15
- 1 supporto telescopico modello DT
- 1 impugnatura in metallo modello CSH-R
- 1 svasatore modello CS-20

ART.	OFFERTA €
5008.02	38,40



OFFERTA
€ 38,40

DTK-3

Composizione:

- 1 impugnatura modello T
- 2 lame per cave modelli:
KW-9 e KW-16
- 2 supporti telescopici modelli
KW e VT
- 1 lama con estremità a "V" modello V-4

ART.	OFFERTA €
5008.03	23,55



OFFERTA
€ 23,55

DTK-5

Composizione:

- 2 impugnature per supporti telescopici
- 1 impugnatura modello DT
- 1 supporto telescopico modello VT
- 1 supporto telescopico modello KW
- 1 supporto per svasatori
- 1 raschietto modello SCR-8
- 1 svasatore manuale modello CS-20
- 5 lame modello C-10
- 5 lame modelli: C-20, C-30, C-15,
C-10 TiN e C-101
- 2 lame per cave modelli: KW-9 e KW-16
- 1 lama con estremità a "V" modello V-4
- 2 lame universali per lavori leggeri di piccoli componenti dell'acciaio, alluminio, rame, zinco e plastica
- 2 lame universali per lavori leggeri di piccoli componenti del bronzo e ottone
- 1 supporto da 85 mm per lame universali

ART.	OFFERTA €
5008.05	85,76



OFFERTA
€ 85,76

PROTEZIONE HG

Applicabile sugli artt. 5004.01, 5005.01 e 5003.01.

ART.	OFFERTA €
5009.00	1,48



OFFERTA
€ 1,48

SUPPORTI

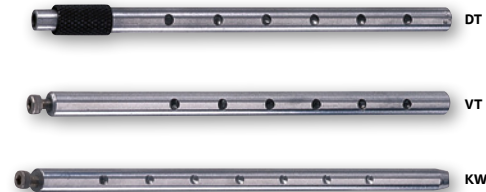

ART. 5010		OFFERTA €
COD.	Descrizione	
01	supporto DT da 85 mm per tutte le lame tipo C	3,84
02	supporto VT da 90 mm per tutte le lame tipo V-4	3,84
03	supporto KW da 85 mm a 2 inclinazioni per lama KW-9 e KW-16	3,84

OFFERTA
€ 3,84

IMPUGNATURE

Possono contenere all'interno le lame di scorta.

OFFERTA
DA
€ 4,99



ART. 5011		OFFERTA €
COD.	Descrizione	
01	impugnatura D per lame tipo C	4,99
02	impugnatura DM in alluminio per lame tipo C	7,68
03	impugnatura T per supporti telescopici	5,89
04	impugnatura R per lame tipo R	5,89

Segnalate sempre sugli ordini, sia scritti, sia telefonici, sia tramite rappresentante che i prezzi sono da **PROMO GIORNALINO** perché NON emetteremo assolutamente note di credito per mancata segnalazione.

LAME

KW-9 E KW-16

Adatte per cave, per tagliare i bordi a 2 posizioni.



KW-9

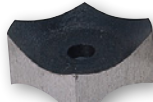

KW-16



ART. 5012

COD.	Descrizione	OFFERTA €
01	KW-9 ampiezza 0-9 mm per profondità standard	3,84
02	KW-16 ampiezza 0-16 mm per profondità inferiori allo standard	5,89

S-12 E V-4



S-12



V-4



ART. 5012

COD.	Descrizione	OFFERTA €
03	lama circolare S-12 adatta per trafilati e per lamiera utilizzabile su entrambe le facce	3,97
04	lama V-4 con 4 estremità a "V" 2 con ampiezza 1-12 mm 2 con ampiezza 0-4 mm	7,68

TRIANGOLARE SCR-8B



ART. 5012

COD.	Descrizione	OFFERTA €
14	lama 8 mm adatta per raschietto art. 5006.02	7,20

IN CONFEZIONE DA 10 PEZZI



5012.05



5012.06



5012.07



ART. 5012

COD.	Descrizione	OFFERTA €
05	C-10 materiali con bavature a spirale come acciaio, alluminio, rame, plastica etc.	9,47
06	C-20 materiali con bavature fragili come bronzo ed ottone	9,47
07	C-30 materiali con bavature simultanee interne ed esterne di fori di lamine di metallo con spessore fino a 10 mm	10,24

RIVESTITE AL TITANIO IN CONFEZIONE DA 10 PEZZI



5012.08



5012.09



ART. 5012

COD.	Descrizione	OFFERTA €
08	C-10 TiN materiali duri con maggiore durata rispetto all'Art.5012.05 perchè rivestita in Titanio	13,82
09	C-20 TiN materiali con bavature fragili con maggiore durata rispetto all'Art.5012.06 perchè rivestita in Titanio	13,82

IN CONFEZIONE DA 10 PEZZI



5012.10



5012.11



ART. 5012

COD.	Descrizione	OFFERTA €
10	C-101 piccoli fori da 1,5 mm in acciaio e alluminio	13,06
11	C-15 acciaio inox e plastica dura	13,06

IN CONFEZIONE DA 5 PEZZI



5012.12



5012.13



ART. 5012

COD.	Descrizione	OFFERTA €
12	R-10 sbavature extra dure, per materiali con bavature a spirale come acciaio, alluminio, rame, plastica etc.	15,87
13	R-15 acciaio inox	18,18

Segnalate sempre sugli ordini, sia scritti, sia telefonici, sia tramite rappresentante che i prezzi sono da **PROMO GIORNALINO** perché **NON** emetteremo assolutamente note di credito per mancata segnalazione.

TRAPANI A COLONNA

DA BANCO

ART.	058600016
Capacità max di foratura	Ø 16 mm
Attacco mandrino	CM 2
Corsa canotto	80 mm
N° velocità	9
N° giri mandrino	190÷2.800 rpm
Ø colonna	80 mm
Dimensioni tavola porta pezzi	300x300 mm
Basamento	450x310 mm
Distanza tavola/mandrino	420 mm
Distanza basamento/mandrino	650 mm
Distanza colonna/mandrino	180 mm
Alimentazione	220 V - 1 Ph
Potenza motore	0,55 kW
Altezza totale	1.080 mm
Peso	100 kg
OFFERTA €	962,00

*Il prezzo della macchina non è comprensivo degli accessori in dotazione.
 *I dati sopra riportati non sono impegnativi e a discrezione del costruttore possono essere modificati.

Dotazione di serie
 · Attacco conico per mandrino CM 2 - B18

ACCESSORI A RICHIESTA		OFFERTA €
ART.	Descrizione	
0270P0120	Morsa da trapano BMS120	63,60
3352002	Impianto refrigerante 220 V	278,40
020001618	Mandrino autoserrante per trapano	42,75

ART.	058600018
Capacità max di foratura	Ø 20 mm
Attacco mandrino	CM 3
Corsa canotto	90 mm
N° velocità	12
N° giri mandrino	230÷3.100 rpm
Ø colonna	80 mm
Dimensioni tavola porta pezzi	300x300 mm
Basamento	520x320 mm
Distanza tavola/mandrino	700 mm
Distanza basamento/mandrino	1.250 mm
Distanza colonna/mandrino	185 mm
Alimentazione	380 V - 3 Ph
Potenza motore	1,1 kW
Altezza totale	1.680 mm
Peso	110 kg
OFFERTA €	1.214,00

*Il prezzo della macchina non è comprensivo degli accessori in dotazione.
 *I dati sopra riportati non sono impegnativi e a discrezione del costruttore possono essere modificati.

Dotazione di serie
 · Attacco conico per mandrino CM 3 - B18

ACCESSORI A RICHIESTA		OFFERTA €
ART.	Descrizione	
0270P0120	Morsa da trapano BMS120	63,60
3352001	Impianto refrigerante 380 V	278,40
020001618	Mandrino autoserrante per trapano	42,75

OFFERTA
€ 962,00



3352002



TRAPANO
 COMPLETO
 DI PROTEZIONE



OFFERTA
€ 1.214,00



3352001



TRAPANO
 COMPLETO
 DI PROTEZIONE



Promozione valida fino al 31 LUGLIO 2017

SALVO ESAURIMENTO SCORTE. CON L'ESAURIMENTO DELLE SCORTE LA LTF NON È OBBLIGATA ALL'EVASIONE DI EVENTUALI ORDINI RESIDUI. PREZZI NETTI AL PUBBLICO IVA ESCLUSA.



Segnalate sempre sugli ordini, sia scritti, sia telefonici, sia tramite rappresentante che i prezzi sono da PROMO GIORNALINO perché NON emetteremo assolutamente note di credito per mancata segnalazione.

TRAPANI A COLONNA

ART.	058600025
Capacità max di foratura	Ø 25 mm
Attacco mandrino	CM 3
Corsa canotto	120 mm
N° velocità	9
N° giri mandrino	230÷1.910 rpm
Ø colonna	92 mm
Dimensioni tavola porta pezzi	350x350 mm
Basamento	600x380 mm
Distanza tavola/mandrino	720 mm
Distanza basamento/mandrino	1.250 mm
Distanza colonna/mandrino	225 mm
Alimentazione	380 V - 3 Ph
Potenza motore	2,5 kW
Altezza totale	1.800 mm
Peso	160 kg
OFFERTA €	1.491,00

*Il prezzo della macchina non è comprensivo di egli accessori in dotazione.

*I dati sopra riportati non sono impegnativi e a discrezione del costruttore possono essere modificati.

Dotazione di serie

· Attacco conico per mandrino CM 3 - B18

ACCESSORI A RICHIESTA

ART.	Descrizione	OFFERTA €
0270P0120	Morsa da trapano BMS120	63,60
3352001	Impianto refrigerante 380 V	278,40
020001618	Mandrino autoserrante per trapano	42,75

ART.	058600032
Capacità max di foratura	Ø 32 mm
Attacco mandrino	CM 4
Corsa canotto	140 mm
N° velocità	9
N° giri mandrino	230÷1.910 rpm
Ø colonna	102 mm
Dimensioni tavola porta pezzi	400x400 mm
Basamento	600x380 mm
Distanza tavola/mandrino	670 mm
Distanza basamento/mandrino	1.270 mm
Distanza colonna/mandrino	230 mm
Alimentazione	380 V - 3 Ph
Potenza motore	2,5 kW
Altezza totale	1.800 mm
Peso	200 kg
OFFERTA €	1.888,00

*Il prezzo della macchina non è comprensivo degli accessori in dotazione.

*I dati sopra riportati non sono impegnativi e a discrezione del costruttore possono essere modificati.

Dotazione di serie

· Attacco conico per mandrino CM 4 - B18

ACCESSORI A RICHIESTA

ART.	Descrizione	OFFERTA €
0270P0120	Morsa da trapano BMS120	63,60
3352001	Impianto refrigerante 380 V	278,40
020001618	Mandrino autoserrante per trapano	42,75

OFFERTA
€ 1.491,00



TRAPANO
COMPLETO
DI PROTEZIONE



3352001

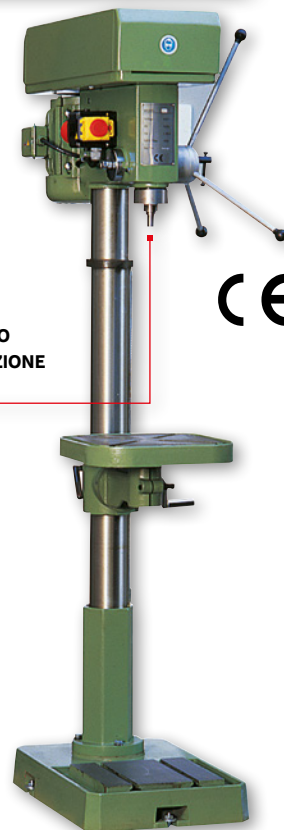

OFFERTA
€ 1.888,00



TRAPANO
COMPLETO
DI PROTEZIONE



3352001



Segnalate sempre sugli ordini, sia scritti, sia telefonici, sia tramite rappresentante che i prezzi sono da **PROMO GIORNALINO** perché NON emetteremo assolutamente note di credito per mancata segnalazione.

TRAPANI A COLONNA

DA BANCO CON DISPOSITIVO DI MASCHIATURA

ART.	058600340
Capacità max di foratura	Ø 16 mm
Capacità max maschiatura	M 12
Attacco mandrino	CM 2
Corsa canotto	80 mm
N° velocità	9
N° giri mandrino	450÷2.100 rpm
Ø colonna	80 mm
Dimensioni tavola porta pezzi	300x300 mm
Basamento	500x310 mm
Distanza tavola/mandrino	420 mm
Distanza basamento/mandrino	650 mm
Distanza colonna/mandrino	180 mm
Alimentazione	380 V - 3 Ph
Potenza motore	1,1 kW
Altezza totale	1.060 mm
Peso	90 kg
OFFERTA €	1.366,00

*Il prezzo della macchina non è comprensivo degli accessori in dotazione.
 *I dati sopra riportati non sono impegnativi e a discrezione del costruttore possono essere modificati.

Dotazione di serie
 · Attacco conico per mandrino CM 2 - B18

ACCESSORI A RICHIESTA

ART.	Descrizione	OFFERTA €
0270P0120	Morsa da trapano BMS120	63,60
3352001	Impianto refrigerante 380 V	278,40
020001618	Mandrino autoserrante per trapano	42,75

CON DISPOSITIVO DI MASCHIATURA

ART.	058600550
Capacità max di foratura	Ø 25 mm
Capacità max maschiatura	M 18
Attacco mandrino	CM 4
Corsa canotto	120 mm
N° velocità	9
N° giri mandrino	230÷1.910 rpm
Ø colonna	102 mm
Dimensioni tavola porta pezzi	400x400 mm
Basamento	600x380 mm
Distanza tavola/mandrino	670 mm
Distanza basamento/mandrino	1.250 mm
Distanza colonna/mandrino	230 mm
Alimentazione	380 V - 3 Ph
Potenza motore	2,5 kW
Altezza totale	1.800 mm
Peso	240 kg
OFFERTA €	2.569,00

*Il prezzo della macchina non è comprensivo degli accessori in dotazione.
 *I dati sopra riportati non sono impegnativi e a discrezione del costruttore possono essere modificati.

Dotazione di serie
 · Attacco conico per mandrino CM 4 - B18

ACCESSORI A RICHIESTA

ART.	Descrizione	OFFERTA €
0270P0120	Morsa da trapano BMS120	63,60
3352001	Impianto refrigerante 380 V	278,40
020001618	Mandrino autoserrante per trapano	42,75

OFFERTA
€ 1.366,00



TRAPANO
 COMPLETO
 DI PROTEZIONE



3352001

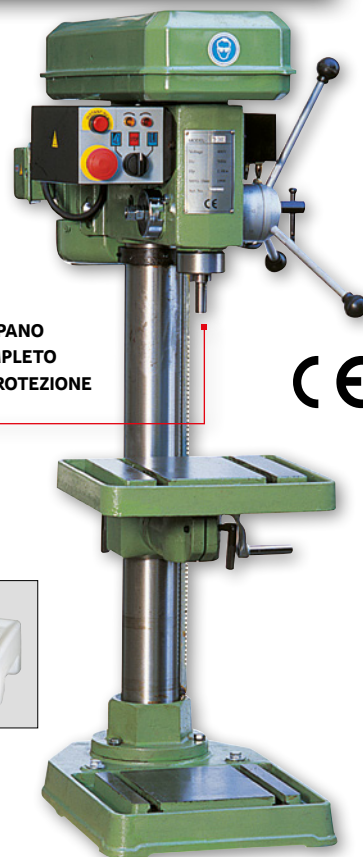

OFFERTA
€ 2.569,00



TRAPANO
 COMPLETO
 DI PROTEZIONE



3352001

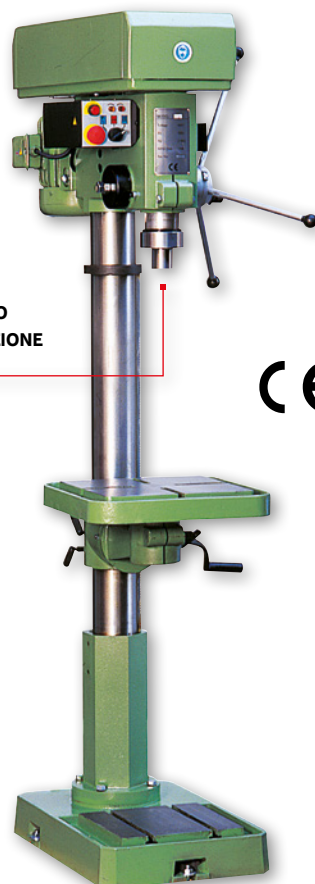

Promozione valida fino al 31 LUGLIO 2017

SALVO ESAURIMENTO SCORTE. CON L'ESAURIMENTO DELLE SCORTE LA LTF NON È OBBLIGATA ALL'EVAZIONE DI EVENTUALI ORDINI RESIDUI. PREZZI NETTI AL PUBBLICO IVA ESCLUSA.



Segnalate sempre sugli ordini, sia scritti, sia telefonici, sia tramite rappresentante che i prezzi sono da PROMO GIORNALINO perché NON emetteremo assolutamente note di credito per mancata segnalazione.

TRAPANI A COLONNA

DA BANCO CON VELOCITÀ VARIABILE E DISCESA AUTOMATICA

ART.	05860120V
Capacità max di foratura	Ø 16 mm
Attacco mandrino	CM 2
Corsa canotto	100 mm
N° velocità	variabile
N° giri mandrino	450÷2.100 rpm
Avanzamento discesa canotto	0,05 mm/giro
Ø colonna	80 mm
Dimensioni tavola porta pezzi	300x300 mm
Basamento	450x310 mm
Distanza tavola/mandrino	420 mm
Distanza basamento/mandrino	620 mm
Distanza colonna/mandrino	180 mm
Alimentazione	220 V - 1 Ph
Potenza motore	1,1 kW
Altezza totale	1.200 mm
Peso	90 kg
OFFERTA €	1.625,00

*Il prezzo della macchina non è comprensivo degli accessori in dotazione.

*I dati sopra riportati non sono impegnativi e a discrezione del costruttore possono essere modificati.

Dotazione di serie

· Attacco conico per mandrino CM 2 - B18

ACCESSORI A RICHIESTA

ART.	Descrizione	OFFERTA €
0270P0120	Morsa da trapano BMS120	63,60
3352002	Impianto refrigerante 220 V	278,40
020001618	Mandrino autoserrante per trapano	42,75

DA BANCO CON VELOCITÀ VARIABILE

ART.	05860016V
Capacità max di foratura	Ø 16 mm
Attacco mandrino	CM 2
Corsa canotto	80 mm
N° velocità	variabile
N° giri mandrino	450÷2.100 rpm
Ø colonna	80 mm
Dimensioni tavola porta pezzi	300x300 mm
Basamento	450x310 mm
Distanza tavola/mandrino	420 mm
Distanza basamento/mandrino	650 mm
Distanza colonna/mandrino	180 mm
Alimentazione	220 V - 1 Ph
Potenza motore	0,55 kW
Altezza totale	1.200 mm
Peso	70 kg
OFFERTA €	1.262,00

*Il prezzo della macchina non è comprensivo degli accessori in dotazione.

*I dati sopra riportati non sono impegnativi e a discrezione del costruttore possono essere modificati.

Dotazione di serie

· Attacco conico per mandrino CM 2 - B18

ACCESSORI A RICHIESTA

ART.	Descrizione	OFFERTA €
0270P0120	Morsa da trapano BMS120	63,60
3352002	Impianto refrigerante 220 V	278,40
020001618	Mandrino autoserrante per trapano	42,75

OFFERTA
€ 1.625,00



TRAPANO
COMPLETO
DI PROTEZIONE



3352002



OFFERTA
€ 1.262,00



TRAPANO
COMPLETO
DI PROTEZIONE



3352002



Segnalate sempre sugli ordini, sia scritti, sia telefonici, sia tramite rappresentante che i prezzi sono da **PROMO GIORNALINO** perché **NON** emetteremo assolutamente note di credito per mancata segnalazione.

TRAPANI A COLONNA

COMPLETO DI TAVOLA RIBALTABILE CON MORSA

ART.	M05860018
Capacità max di foratura	Ø 20 mm
Attacco mandrino	CM 3
Corsa canotto	90 mm
N° velocità	12
N° giri mandrino	230÷3.100 rpm
Ø colonna	80 mm
Dimensioni tavola porta pezzi	300x300 mm
Basamento	520x320 mm
Distanza tavola/mandrino	700 mm
Distanza basamento/mandrino	1.250 mm
Distanza colonna/mandrino	185 mm
Alimentazione	380 V - 3 Ph
Potenza motore	1,1 kW
Altezza totale	1.680 mm
Peso	140 kg
OFFERTA €	1.458,00

*Il prezzo della macchina non è comprensivo degli accessori in dotazione.

*I dati sopra riportati non sono impegnativi e a discrezione del costruttore possono essere modificati.

Dotazione di serie

· Attacco conico per mandrino CM 3 - B18

ACCESSORI A RICHIESTA

ART.	Descrizione	OFFERTA €
0270P0120	Morsa da trapano BMS120	63,60
3352001	Impianto refrigerante 380 V	278,40
020001618	Mandrino autoserrante per trapano	42,75

OFFERTA
€ 1.458,00



3352001

TRAPANO
 COMPLETO
 DI PROTEZIONE



COMPLETI DI TAVOLA RIBALTABILE CON MORSA

ART.	M05860025	M05860252
Capacità max di foratura	Ø 25 mm	Ø 25 mm
Attacco mandrino	CM 3	CM 3
Corsa canotto	120 mm	120 mm
N° velocità	9	18
N° giri mandrino	230÷1.910 rpm	150÷1.910 rpm
Ø colonna	92 mm	92 mm
Dimensioni tavola porta pezzi	350x350 mm	350x350 mm
Basamento	600x380 mm	600x380 mm
Distanza tavola/mandrino	720 mm	720 mm
Distanza basamento/mandrino	1.250 mm	1.250 mm
Distanza colonna/mandrino	225 mm	225 mm
Alimentazione	380 V - 3 Ph	380 V - 3 Ph
Potenza motore	2,5 kW	2,5 kW
Altezza totale	1.800 mm	1.800 mm
Peso	180 kg	185 kg
OFFERTA €	1.732,00	1.862,00

*Il prezzo della macchina non è comprensivo degli accessori in dotazione.

*I dati sopra riportati non sono impegnativi e a discrezione del costruttore possono essere modificati.

Dotazione di serie

· Attacco conico per mandrino CM 3 - B18

ACCESSORI A RICHIESTA

ART.	Descrizione	OFFERTA €
0270P0120	Morsa da trapano BMS120	63,60
3352001	Impianto refrigerante 380 V	278,40
020001618	Mandrino autoserrante per trapano	42,75

OFFERTA
 DA
€ 1.732,00



3352001

TRAPANI
 COMPLETI
 DI PROTEZIONE



Promozione valida fino al 31 LUGLIO 2017

SALVO ESAURIMENTO SCORTE. CON L'ESAURIMENTO DELLE SCORTE LA LTF NON È OBBLIGATA ALL'EVAZIONE DI EVENTUALI ORDINI RESIDUI. PREZZI NETTI AL PUBBLICO IVA ESCLUSA.



Segnalate sempre sugli ordini, sia scritti, sia telefonici, sia tramite rappresentante che i prezzi sono da PROMO GIORNALINO perché NON emetteremo assolutamente note di credito per mancata segnalazione.

TRAPANI A COLONNA

COMPLETI DI TAVOLA RIBALTABILE CON MORSA

ART.	M05860032	M05860322
Capacità max di foratura	Ø 32 mm	Ø 32 mm
Attacco mandrino	CM 4	CM 4
Corsa canotto	140 mm	140 mm
N° velocità	9	18
N° giri mandrino	230÷1.910 rpm	150÷1.910 rpm
Ø colonna	102 mm	102 mm
Dimensioni tavola porta pezzi	400x400 mm	400x400 mm
Basamento	600x380 mm	600x380 mm
Distanza tavola/mandrino	670 mm	670 mm
Distanza basamento/mandrino	1.270 mm	1.270 mm
Distanza colonna/mandrino	230 mm	230 mm
Alimentazione	380 V - 3 Ph	380 V - 3 Ph 4/8 poli
Potenza motore	2,5 kW	2,5 kW
Altezza totale	1.800 mm	1.800 mm
Peso	220 kg	225 kg
OFFERTA €	2.233,00	2.362,50

*Il prezzo della macchina non è comprensivo degli accessori in dotazione.

*I dati sopra riportati non sono impegnativi e a discrezione del costruttore possono essere modificati.

Dotazione di serie

· Attacco conico per mandrino CM 4 - B18

ACCESSORI A RICHIESTA

ART.	Descrizione	OFFERTA €
0270P0120	Morsa da trapano BMS120	63,60
3352001	Impianto refrigerante 380 V	278,40
020001618	Mandrino autoserrante per trapano	42,75

OFFERTA DA
€ 2.233,00

TRAPANI
COMPLETI
DI PROTEZIONE



3352001

TRAPANO FRESA

CON AZIONAMENTO A REGOLAZIONE CONTINUA

ART.	058232000
Capacità max di foratura	Ø 32 mm
Capacità max di fresatura fresa a denti riportati	76 mm
Capacità di fresatura max fresa a candela	20 mm
Corsa canotto	70 mm
Attacco mandrino	CM 3
Inclinazione testa portapunta-portafresa	± 90°
Dimensioni cave a T (N°3)	12 mm
Superficie tavola	700x210 mm
N° giri mandrino (variabile)	59÷2.250 rpm
Corsa asse Z - Y - X	370 - 220 - 425 mm
Potenza motore ~50Hz	1,1 kW 220V
Dimensioni ingombro	710x890x1.120 mm
Peso netto	220 kg
OFFERTA €	2.612,00

*Il prezzo della macchina non è comprensivo degli accessori in dotazione.

*I dati sopra riportati non sono impegnativi e a discrezione del costruttore possono essere modificati.

Dotazione di serie

· Attacco conico per mandrino CM 3/M12 - B16

· Mandrino a cremagliera 3-16 mm B16

· Basamento

OFFERTA
€ 2.612,00



Segnalate sempre sugli ordini, sia scritti, sia telefonici, sia tramite rappresentante che i prezzi sono da PROMO GIORNALINO perché NON emetteremo assolutamente note di credito per mancata segnalazione.

RETTIFICATRICI CON COLONNA RINFORZATA

TAVOLA GIREVOLE

Accessori in dotazione:

- impianto di refrigerazione con elettropompa
- porta mola completo di mola a tazza
- carter di protezione
- chiavi di servizio
- manuale d'istruzioni

Accessori opzionali:

- porta mola di ricambio
- porta settori con equilibratori
- settori abrasivi
- mole a tazza
- piano magnetico permanente

ART.	662.00
Velocità della tavola girevole con motoriduttore	N. 2
Distanza fra colonna e asse mola	260 mm
Distanza max fra piano e mola	280 mm
Ø max rettificabile	400 mm
Avanzamento rapido per ogni giro di volantino	2 mm
Avanzamento micrometrico mediante nottolino	0,01 mm
Dimensioni della mola a tazza	200x80x78 mm
Dimensioni dei settori abrasivi	50x45x16x90 mm
Ø tavola	400 mm
N° giri mola al minuto	2.800
N° giri della tavola rotativa al minuto	20-40
Potenza del motore mola	3 kW
Potenza motore tavola rotativa	0,33-0,4 kW
Potenza elettropompa	0,11 kW
Frequenza	50 Hz
Alimentazione	220/380 V trifase
Dimensioni ingombro	850x880x1.700 mm
Peso netto	650 kg
OFFERTA €	13.188,00

*Il prezzo della macchina non è comprensivo degli accessori in dotazione.

*I dati sopra riportati non sono impegnativi e a discrezione del costruttore possono essere modificati.

PER SUPERFICI PIANE

Accessori in dotazione:

- impianto di refrigerazione con elettropompa
- porta mola completo di mola a tazza
- carter di protezione
- chiavi di servizio
- manuale d'istruzioni

Accessori opzionali:

- porta mola di ricambio
- porta settori con equilibratori
- settori abrasivi
- mole a tazza
- piano magnetico permanente

ART.	664.00
Distanza fra colonna e asse mola	260 mm
Distanza max fra piano e mola	300 mm
Superficie max rettificabile	350x170 mm
Avanzamento rapido per ogni giro di volantino	2 mm
Avanzamento micrometrico mediante nottolino	0,01 mm
Dimensioni della mola a tazza	200x80x78 mm
Dimensioni dei settori abrasivi	50x45x16x90 mm
N° giri mola al minuto	2.800
Potenza del motore mola	3 kW
Potenza elettropompa	0,11 kW
Frequenza	50 Hz
Alimentazione	220/380 V trifase
Dimensioni ingombro	850x880x1.700 mm
Peso netto	550 kg
OFFERTA €	9.950,00

*Il prezzo della macchina non è comprensivo degli accessori in dotazione.

*I dati sopra riportati non sono impegnativi e a discrezione del costruttore possono essere modificati.

OFFERTA
€ 13.188,00



L'OFFERTA COMPRENDE

Lapidello Art. 662.00
 corredato di:
 Mandrino magnetico Ø 400 mm
 Art. 203.08

OFFERTA
€ 9.950,00



L'OFFERTA COMPRENDE

Lapidello Art. 664.00
 corredato di:
 Piano magnetico 315x155 mm
 Art. 202.07

Segnalate sempre sugli ordini, sia scritti, sia telefonici, sia tramite rappresentante che i prezzi sono da **PROMO GIORNALINO** perché **NON** emetteremo assolutamente note di credito per mancata segnalazione.

MACCHINE COMBinate

TORNIO CON TESTA A FRESARE

Guide a "V" temprate e rettificata. Albero mandrino del tornio supportato da cuscinetti ad alta precisione. Possibilità di effettuare filettature. Lardoni regolabili. Contropunta regolabile per torniture coniche. Testa a fresare regolabile in altezza. Velocità variabile della testa a fresare. Inclinazione della testa $\pm 90^\circ$.

Accessori in dotazione:

- Mandrino \varnothing 125 mm 3 griffe
- Semilunetta fissa
- Semilunetta mobile
- Contropunte fisse CM4 e CM2
- Attacco CM2/M10 B16
- Tavolino di lavoro 230x150 mm con 3 cave a "T" M10
- Basamento

ART.	052700260	
TORNIO		
Distanza tra le punte	700 mm	
Altezza punte	125 mm	
Passaggio barra	26 mm	
Attacco naso mandrino	CM 4	
Attacco contropunta	CM 2	
N° giri mandrino	115÷1.620 rpm	
N° velocità	6	
Filettatura metrica	0,2÷3,5 mm	
Filettatura Whitworth	56÷8 T.P.I.	
Corsa carro trasversale	140 mm	
Potenza motore ~50 Hz	0,75 kW - 220 V	
TESTA A FRESARE		
Capacità max di foratura	16 mm	
Capacità max fresa cilindrica	\varnothing 13 mm	
Attacco mandrino	CM 2	
Corsa canotto	50 mm	
N° giri mandrino	50÷2.250 rpm	
Distanza tavola/mandrino	280 mm	
Distanza colonna/mandrino	170 mm	
Potenza motore ~50 Hz	0,50 kW - 220 V	
Dimensioni imballo	1.510x670x1.100 mm	
Peso netto	180/200 kg	
OFFERTA €	3.272,40	



OFFERTA
€ 3.272,40

Macchina completa di basamento

3 IN 1 CALANDRA CESOIA PIEGATRICE

ART.	371002	371007
Lunghezza lama	mm 610	1.067
Spessore max di taglio	mm 1	1,5
Spessore max di piegatura	mm 1	1,5
Angolo max di piegatura	90°	90°
Spessore max di calandratura	mm 1	1,5
\varnothing min di calandratura	mm 39	60
Dimensioni	mm 930x710x550	1.540x610x900
Peso	kg 115	440
OFFERTA €	519,75	1.645,65



OFFERTA
DA
€ 519,75

371007

Segnalate sempre sugli ordini, sia scritti, sia telefonici, sia tramite rappresentante che i prezzi sono da **PROMO GIORNALINO** perché **NON** emetteremo assolutamente note di credito per mancata segnalazione.

CESOIA PIEGATRICE DI PICCOLE DIMENSIONI

OFFERTA
€ 147,15

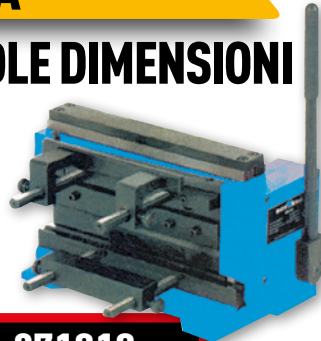

ART.	371010
Lunghezza lama	200 mm
Spessore max di taglio:	
rame - ottone - lamiera dolce	1 mm
alluminio	1,2 mm
Spessore max di piegatura	1 mm
Dimensioni base	230x125 mm
Peso	12 kg
OFFERTA €	147,15

CURVATUBI MANUALE

OFFERTA
€ 177,30



ART.	373215
Spessore tubi	0,8 - 1,2 mm
Tubi tondi	3/8" - 1/2" - 9/16" 5/8" - 3/4" - 7/8"
Tubi quadrati	3/4" - 1"
Massimo angolo di piegatura	180°
Dimensioni	630x380x160 mm
Peso	27,5 kg
OFFERTA €	177,30

BORDATRICE

OFFERTA
€ 203,30



ART.	373205
Capacità (acciaio dolce)	0,8 mm
Distanza colonna centro utilizzo	177 mm
Dimensioni	500x450x160 mm
Peso	24 kg
OFFERTA €	203,30

CURVATRICE UNIVERSALE

OFFERTA
€ 203,30

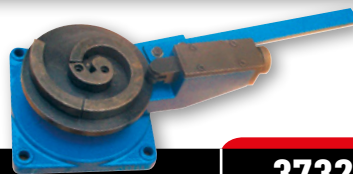

ART.	373217
Capacità	
Piatto	30x10 mm
Tondo	10 mm
Quadrato	10 mm
Dimensioni	550x300x220 mm
Peso	29 kg
OFFERTA €	203,30

PIEGATRICE

UNIVERSALE

OFFERTA
€ 238,95



ART.	373216		
Capacità		Freddo	Caldo
	Piatto	mm 100x8	100x15
	Tondo	mm 22	27
	Quadrato	mm 20x20	25x25
Dimensioni	mm	550x320x240	
Peso	kg	36	
OFFERTA €	238,95		

TAVOLE A CROCE

OFFERTA
DA
€ 121,24



ART.	02.85			
COD.		00002	00003	00004
A	mm	360	360	153
B	mm	730	600	185
C	mm	280	280	130
D	mm	230	230	100
E	mm	245	245	102
F	mm	210	190	100
Cava	mm	12	12	10
Altezza	mm	180	180	100
Dimensioni tavola	mm	725x210	600x190	184x100
Spostamenti	mm	160x360	145x290	50x80
Divisione	mm	0,05	0,05	0,01
Peso	kg	86	75	16
OFFERTA €		509,88	478,94	121,24

Promozione valida fino al 31 LUGLIO 2017

SALVO ESAURIMENTO SCORTE. CON L'ESAURIMENTO DELLE SCORTE LA LTF NON È OBBLIGATA ALL'EVAZIONE DI EVENTUALI ORDINI RESIDUI. PREZZI NETTI AL PUBBLICO IVA ESCLUSA.



Segnalate sempre sugli ordini, sia scritti, sia telefonici, sia tramite rappresentante che i prezzi sono da PROMO GIORNALINO perché NON emetteremo assolutamente note di credito per mancata segnalazione.

TAVOLA A CROCE

ART.	02.850001
Spostamento	300x180 mm
Dimensioni tavola	475x150 mm
Dimensioni base	270x200 mm
Dimensioni	340x590x h 125 mm
Cava	M 14
Interasse asole staffaggio	160 mm
Peso	26 kg
OFFERTA €	154,84

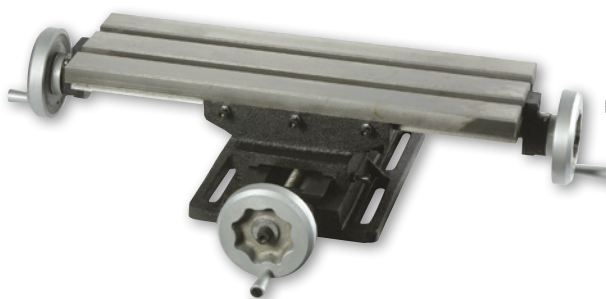

OFFERTA
€ 154,84

TORRETTE PORTAUTENSILI

A CAMBIO RAPIDO PER TORNI

Il materiale che costituisce queste torrette è di ottima qualità e i pezzi che le compongono sono temprati, rettificati e cementati.

Le torrette sono composte da:

- n° 3 portautensili normali / piani
- n° 1 portautensili con incavo prismatico
- n° 1 portapunte
- n° 1 chiave esagonale
- n° 1 chiave a T



ART. 480

COD.	Dimensioni del corpo mm	Per torni con altezza punte mm	Dimensioni max utensile piano e prismatico mm	Dimensioni max utensile CM	OFFERTA €
A	100x100	da 150 a 200	20	2	480,50
B	125x125	da 200 a 250	30	3	616,30
C	141x141	da 250 a 300	32	4	753,20
D	170x170	da 300 a 400	40	4	1.723,40
M	70x70	fino a 150	18	1	378,60

OFFERTA DA
€ 378,60

MORSE MODULARI DI PRECISIONE

PER MACCHINE UTENSILI

Morse di precisione realizzate in acciaio cementato e temperato con durezza di circa 60 HRC. Completamente rettificate con precisione centesimale; ganasce prismatiche discendenti all'atto del serraggio. Adatte per lavori dove sono richiesti affidabilità, ripetibilità e bloccaggio sicuro.

OFFERTA DA
€ 610,94

ART. 02.81

COD.	A mm	B mm	C mm	D mm	E mm	F mm	G mm	H mm	L mm	peso kg	OFFERTA €
00125	125	40	150	345	410	40	95	77,9	16	12,9	610,94
02150	150	50	200	420	500	50	125	89,4	16	25,5	784,70
03150	150	50	300	520	600	50	125	89,4	16	29	894,20
02175	175	60	200	455	530	58	145	96,9	16	37	1.092,00
03175	175	60	300	555	630	58	145	96,9	16	42	1.189,00
04175	175	60	400	655	730	58	145	96,9	16	47	1.289,50
05175	175	60	500	755	830	58	145	96,9	16	52	1.425,30
02200	200	65	200	495	580	70	170	113,4	16	64	1.331,00
03200	200	65	300	595	680	70	170	113,4	16	69	1.416,00
04200	200	65	400	695	780	70	170	113,4	16	74	1.555,00
05200	200	65	500	795	880	70	170	113,4	16	79	1.758,80

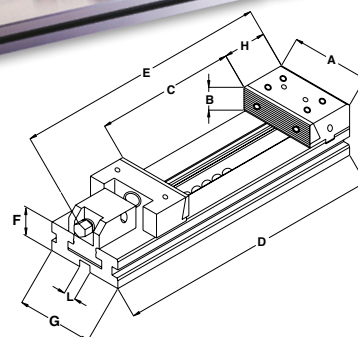



Promozione valida fino al 31 LUGLIO 2017
 SALVO ESAURIMENTO SCORTE. CON L'ESAURIMENTO DELLE SCORTE LA LTF NON È OBBLIGATA
 ALL'EVASIONE DI EVENTUALI ORDINI RESIDUI. PREZZI NETTI AL PUBBLICO IVA ESCLUSA.

Segnalate sempre sugli ordini, sia scritti, sia telefonici, sia tramite rappresentante che i prezzi sono da **PROMO GIORNALINO** perché **NON** emetteremo assolutamente note di credito per mancata segnalazione.

SOLLEVATORI PER PALLETS

Costruiti in lamiera piegata ed elettrosaldata, verniciati elettrostaticamente antigraffio **CON POLVERI ESSICcate IN FORNO**. Il timone di guida, che aziona il sollevamento delle forche, può sterzare di 180° solidale con le ruote direzionali montate su cuscinetti.

Rulli anteriori in gomma 95 Shore-A. Ruote direzionali in gomma 92 Shore-A. Timone con impugnatura **ERGONOMICA ANTISCIVOLO**.



Adatti a sollevare, abbassare e spostare manualmente carichi su corsie di trasporto fisse e in piano. Progettati per il trasporto interno di pallet, gitter box o altri carichi pallettizzati.

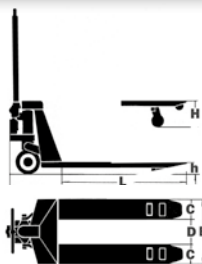

OFFERTA DA
€ 330,00



ART.	05.950008E	05.9500010E	05.9500011E
Portata kg	2.500	2.500	3.000
B mm	520	530	530
C mm	150	165	165
D mm	220	200	200
L mm	810	1.150	1.150
h-H mm	80-200	90-190	85-200
Ø ruote mm	200x50	200x50	200x50
Ø rulli mm	80x70	80x70	80x70
Peso kg	72	84	86
OFFERTA €	330,00	342,00	360,00

GRU SMONTABILE CON POMPA

La gruetta mobile è pieghevole per consentire un rimessaggio poco ingombrante.

ART.	05.9702000
Portata kg	da 500 a 2.000
Alzata mm	da 330 a 2.360
Estensione braccio mm	da 1.050 a 1.590
Peso kg	98
OFFERTA €	382,50

OFFERTA
€ 382,50



LTF S.p.A.

24051 ANTEGNATE (BG) ITALY - VIA CREMONA, 10
 TEL. +39 0363 94901 (15 linee r.a.) - FAX +39 0363 914770-914797
 CAPITALE SOCIALE € 15.500.000 i.v.

R.E.A. BG n. 189980 - Registro Imprese BG, C.F. e P.IVA 01276740162
 COD. ID. CEE IT 01276740162 - EXPORT BG 002668

ltf@lft.it - www.lft.it