



OPTIMUM[®]
MASCHINEN - GERMANY

 **metalkraft**[®]
Metallbearbeitungsmaschinen

 **unicraft**[®]
Werkstatttechnik

PRO MOZIONE



GENNAIO 2017

salvo esaurimento scorte



VALIDITÀ 31 LUGLIO 2017

Segnalate sempre sugli ordini, sia scritti, sia telefonici, sia tramite rappresentante che i prezzi sono da **PROMO GIORNALINO** perché **NON** emetteremo assolutamente note di credito per mancata segnalazione.

TRAPANI RADIALI CON AMPIA SPORGENZA

PER LEGNO, PLASTICA ED ALLUMINIO



OFFERTA DA
€ 447,90



Eventuali accessori opzionali presenti in foto non sono compresi nell'offerta

MODELLO	RB 6 T	RB 8 S
ARTICOLO	058OP9161	058OP9181
DATI TECNICI		
Capacità max di foratura acciaio	Ø 16 mm	
Distanza mandrino/colonna	115 - 430 mm	
Corsa canotto	80 mm	
Attacco mandrino	CM 2	
Distanza max mandrino/tavola	380 mm	740 mm
Distanza max mandrino/base	550 mm	1250 mm
Dimensioni tavola	225x230 mm	262x262 mm
Dimensioni scanalature a T	14 mm	
Tavola trapano inclinabile	± 45°	
Numero giri mandrino	390 ÷ 3.000 rpm	
Numero velocità	5	
Ø colonna	60 mm	70 mm
Dimensioni	820x290x930 mm	820x290x1.640 mm
Peso netto	40 kg	63 kg
Potenza motore	750 W 230 V ~ 50 Hz	
OFFERTA €	447,90	523,30

*I dati sopra riportati non sono impegnativi e a discrezione del costruttore possono essere modificati.

*Il prezzo delle macchine non è comprensivo degli accessori in dotazione.

Promozione valida fino al 31 LUGLIO 2017

SALVO ESAURIMENTO SCORTE. CON L'ESAURIMENTO DELLE SCORTE LA LTF NON È OBBLIGATA ALL'EVASIONE DI EVENTUALI ORDINI RESIDUI. PREZZI NETTI AL PUBBLICO IVA ESCLUSA.

OPTIMUM®
MASCHINEN - GERMANY



Segnalate sempre sugli ordini, sia scritti, sia telefonici, sia tramite rappresentante che i prezzi sono da **PROMO GIORNALINO** perché **NON** emetteremo assolutamente note di credito per mancata segnalazione.

TRAPANI DA BANCO E A COLONNA

CON TRASMISSIONE A CINGHIA TRAPEZOIDALE



OFFERTA DA
€ 188,90



B 13



B 14



B 20



B 25

Eventuali accessori opzionali presenti in foto non sono compresi nell'offerta

MODELLO	B 13	B 14	B 20	B 25
ARTICOLO (230 V)	058OP8131	058OP8141	058OP8201	
OFFERTA €	188,90	253,50	484,40	
ARTICOLO (400 V)			058OP8203	058OP8253
OFFERTA €			534,10	603,30

DATI TECNICI

Capacità max di foratura acciaio	Ø 13 mm	Ø 14 mm	Ø 20 mm	Ø 20 mm
Distanza mandrino/colonna	104 mm	104 mm	170 mm	170 mm
Corsa canotto	50 mm	50 mm	80 mm	80 mm
Attacco mandrino	fisso/B16	fisso/B16	CM 2	CM 3
Distanza max mandrino/tavola	240 mm	330 mm	465 mm	760 mm
Distanza max mandrino/base	325 mm	440 mm	645 mm	1.210 mm
Dimensioni tavola	160x160 mm	160x160 mm	275x275 mm	275x275 mm
Dimensioni scanalature a T	14 mm	14 mm	14 mm	14 mm
Dimensioni base	135x175 mm	140x180 mm	205x200 mm	235x220 mm
Tavola trapano inclinabile/ruotabile	± 45° - 360°	± 45° - 360°	± 45° - 360°	± 45° - 360°
Numero giri mandrino	520 ÷ 2.620 rpm	520 ÷ 2.620 rpm	210 ÷ 2.220 rpm	210 ÷ 2.220 rpm
Numero velocità	5	5	12	12
Ø colonna	46 mm	46 mm	70 mm	70 mm
Dimensioni	420x220x580 mm	420x230x700 mm	600x350x990 mm	690x390x1.570 mm
Peso netto	19 kg	21 kg	53 kg	60 kg
Potenza motore	300 W ~50 Hz	350 W ~50 Hz	550 W ~50 Hz	550 W ~50 Hz

*I dati sopra riportati non sono impegnativi e a discrezione del costruttore possono essere modificati.

*Il prezzo delle macchine non è comprensivo degli accessori in dotazione.

Segnalate sempre sugli ordini, sia scritti, sia telefonici, sia tramite rappresentante che i prezzi sono da **PROMO GIORNALINO** perché **NON** emetteremo assolutamente note di credito per mancata segnalazione.

TRAPANI DA BANCO E A COLONNA

CON TRASMISSIONE A CINGHIA TRAPEZOIDALE

OFFERTA DA
€ 419,70

B 17Pro

B 23Pro

B 26Pro

B 33Pro

Eventuali accessori opzionali presenti in foto non sono compresi nell'offerta

MODELLO	B 17 Pro	B 23 Pro	B 26 Pro	B 33 Pro
ARTICOLO	058OP3171	058OP3233	058OP3263	058OP3333

DATI TECNICI

Capacità max di foratura acciaio	Ø 16 mm	Ø 25 mm	Ø 25 mm	Ø 30 mm
Distanza mandrino/colonna	152 mm	180 mm	210 mm	254 mm
Corsa canotto	65 mm	80 mm	85 mm	120 mm
Attacco mandrino	CM 2	CM 2	CM 3	CM 4
Distanza max mandrino/tavola	325 mm	425 mm	720 mm	695 mm
Distanza max mandrino/base	530 mm	618 mm	1.230 mm	1.180 mm
Dimensioni tavola	235x220 mm	280x245 mm	330x290 mm	475x425 mm
Dimensioni scanalature a T	12 mm	12 mm	14 mm	14 mm
Tavola trapano inclinabile/ruotabile	± 45° - 360°	± 45° - 360°	± 45° - 360°	± 45° - 360°
Numero giri mandrino	500 ÷ 2.520 rpm	200 ÷ 2.440 rpm	200 ÷ 2.440 rpm	120 ÷ 1.810 rpm
Numero velocità	5	12	12	9
Ø colonna	60 mm	73 mm	80 mm	92 mm
Dimensioni	565x275x840 mm	615x330x1.015 mm	670x355x1.640 mm	755x440x1.705 mm
Peso netto	36,5 kg	63,5 kg	85 kg	132 kg
Potenza motore	500 W 230 V ~50 Hz	750 W 400 V ~50 Hz	750 W 400 V ~50 Hz	1,1 kW 400 V ~50 Hz
OFFERTA €	419,70	635,60	711,10	1.078,00

*I dati sopra riportati non sono impegnativi e a discrezione del costruttore possono essere modificati.

*Il prezzo delle macchine non è comprensivo degli accessori in dotazione.

Promozione valida fino al 31 LUGLIO 2017

SALVO ESAURIMENTO SCORTE. CON L'ESAURIMENTO DELLE SCORTE LA LTF NON È OBBLIGATA ALL'EVASIONE DI EVENTUALI ORDINI RESIDUI. PREZZI NETTI AL PUBBLICO IVA ESCLUSA.

OPTIMUM®
MASCHINEN - GERMANY



Segnalate sempre sugli ordini, sia scritti, sia telefonici, sia tramite rappresentante che i prezzi sono da **PROMO GIORNALINO** perché **NON** emetteremo assolutamente note di credito per mancata segnalazione.

TRAPANI CON CAMBIO MECCANICO A VARIAZIONE CONTINUA

MODELLO	DH 24BV	DH 28BV
ARTICOLO	058OP0420	058OP0430
DATI TECNICI		
Capacità max di foratura acciaio	Ø 24 mm	Ø 28 mm
Distanza mandrino/colonna	165 mm	200 mm
Corsa canotto	85 mm	105 mm
Attacco mandrino	CM 2	CM 3
Distanza max mandrino/tavola	515 mm	860 mm
Distanza max mandrino/base	681 mm	1.285 mm
Dimensioni tavola	280x300 mm	340x360 mm
Dimensioni scanalature a T	14 mm	14 mm
Numero giri mandrino	300 ÷ 4.000 rpm	300 ÷ 4.000 rpm
Velocità manuale motore n°	2	2
Ø colonna	80 mm	92 mm
Dimensioni base	280x260 mm	320x320 mm
Dimensioni	665x434x1.000 mm	701x474x1.780 mm
Peso netto	115 kg	152 kg
Potenza motore	0,85/1,5 kW 400V ~50 Hz	0,85/1,5 kW 400V ~50 Hz
OFFERTA €	2.571,80	2.878,00

*I dati sopra riportati non sono impegnativi e a discrezione del costruttore possono essere modificati.

*Il prezzo delle macchine non è comprensivo degli accessori in dotazione.



DH 24BV

Eventuali accessori opzionali presenti in foto non sono compresi nell'offerta

TRAPANI CON TRASMISSIONE A CINGHIA TRAPEZOIDALE

MODELLO	B 16H	B 24H	B 28H
ARTICOLO (230 V)		058OP0241	
OFFERTA €		1.502,00	
ARTICOLO (400 V)	058OP0217	058OP0243	058OP0283
OFFERTA €	808,10	1.502,00	1.813,00

DATI TECNICI			
Capacità max di foratura acciaio	Ø 13 mm	Ø 24 mm	Ø 28 mm
Distanza mandrino/colonna	130 mm	165 mm	200 mm
Corsa canotto	65 mm	85 mm	105 mm
Attacco mandrino	CM 2	CM 2	CM 3
Distanza max mandrino/tavola	370 mm	515 mm	860 mm
Distanza max mandrino/base	495 mm	590 mm	1.285 mm
Dimensioni tavola	230x245 mm	280x300 mm	340x360 mm
Dimensioni scanalature a T	12 mm	14 mm	14 mm
Dimensioni base	200x240 mm	280x260 mm	320x320 mm
Numero giri mandrino	450 ÷ 3.500 rpm	350 ÷ 4.000 rpm	120 ÷ 4.000 rpm
Numero velocità	5	7	16
Ø colonna	60 mm	80 mm	92 mm
Dimensioni	549x300x848 mm	665x434x998 mm	698x449x1.721 mm
Peso netto	54 kg	92 kg	142 kg
Potenza motore	550 W ~50 Hz	850 W ~50 Hz	850 W ~50 Hz

*I dati sopra riportati non sono impegnativi e a discrezione del costruttore possono essere modificati.

*Il prezzo delle macchine non è comprensivo degli accessori in dotazione.



B 28H

Eventuali accessori opzionali presenti in foto non sono compresi nell'offerta

Segnalate sempre sugli ordini, sia scritti, sia telefonici, sia tramite rappresentante che i prezzi sono da **PROMO GIORNALINO** perché **NON** emetteremo assolutamente note di credito per mancata segnalazione.

TRAPANO A COLONNA

CON INGRANAGGI E CAMBIO A 12 VELOCITÀ

CE

OFFERTA
€ 4.219,⁶⁰



MODELLO	B 40 PTE
ARTICOLO	0540P4345
DATI TECNICI	
Capacità max di foratura acciaio	Ø 32 mm
Capacità max di foratura in continuo acciaio	Ø 25 mm
Distanza mandrino/colonna	285 mm
Attacco mandrino	CM 4
Distanza max mandrino/tavola	855 mm
Distanza max mandrino/base	1.215 mm
Numero giri mandrino	95 - 3.200 rpm
Numero velocità	6 meccaniche x 2 elettriche
Corsa canotto	120 mm
Ø canotto	75 mm
Avanzamento automatico canotto	0,1/0,18/0,26 mm/giro
Testa portapunte inclinabile/ruotabile	45°/360°
Dimensioni tavola	400x445 mm
Dimensioni scanalature a T	14 mm
Tavola trapano inclinabile/ruotabile	180°/360°
Dimensioni base	385x385 mm
Ø colonna	115 mm
Dimensioni	710x685x2.050 mm
Peso	302 kg
Potenza motore	1,1/1,5 kW 400 V ~50 Hz
Potenza motore pompa	40 W
OFFERTA €	4.219,60

Eventuali accessori opzionali presenti in foto non sono compresi nell'offerta

*I dati sopra riportati non sono impegnativi e a discrezione del costruttore possono essere modificati.

*Il prezzo delle macchine non è comprensivo degli accessori in dotazione.

Promozione valida fino al 31 LUGLIO 2017

SALVO ESAURIMENTO SCORTE. CON L'ESAURIMENTO DELLE SCORTE LA LTF NON È OBBLIGATA ALL'EVASIONE DI EVENTUALI ORDINI RESIDUI. PREZZI NETTI AL PUBBLICO IVA ESCLUSA.

OPTIMUM®
MASCHINEN - GERMANY



Segnalate sempre sugli ordini, sia scritti, sia telefonici, sia tramite rappresentante che i prezzi sono da **PROMO GIORNALINO** perché **NON** emetteremo assolutamente note di credito per mancata segnalazione.

TRAPANI - FRESATRICI

CON AZIONAMENTO ELETTRONICO A REGOLAZIONE CONTINUA



OFFERTA
DA
€ 1.772,00



Eventuali accessori opzionali presenti in foto non sono compresi nell'offerta

MODELLO	BF 20 Vario	BF 20L Vario
ARTICOLO	058OP120V	058OP122V
DATI TECNICI		
Capacità max di foratura acciaio	Ø 16 mm	
Dimensioni max fresa a manicotto	Ø 63 mm	
Dimensioni max fresa a candela	Ø 20 mm	
Distanza mandrino/colonna	185 mm	
Corsa canotto	50 mm	
Attacco mandrino	CM 2/ M 10	
Inclinazione	± 90°	
Dimensioni tavola a croce	500x180 mm	700x180 mm
Dimensioni scanalature a T	12 mm, interasse 63 mm	
Numero giri mandrino	90 ÷ 1.480 rpm	150 ÷ 3.000 rpm
Numero velocità	2, N° giri regolabile elettronicamente	
Corsa asse X - Y - Z	280 - 175 - 280 mm	480 - 175 - 280 mm
Dimensioni	745x565x935 mm	950x565x935 mm
Peso netto	103 kg	112 kg
Potenza motore	850 W 230 V ~50 Hz	
OFFERTA €	1.772,00	1.903,00

*I dati sopra riportati non sono impegnativi e a discrezione del costruttore possono essere modificati.

*Il prezzo delle macchine non è comprensivo degli accessori in dotazione.

Segnalate sempre sugli ordini, sia scritti, sia telefonici, sia tramite rappresentante che i prezzi sono da **PROMO GIORNALINO** perché **NON** emetteremo assolutamente note di credito per mancata segnalazione.

TRAPANO - FRESATRICE DI PICCOLE DIMENSIONI

IDEALE PER L'HOBBISTICA



OFFERTA
€ 1.129,80



Eventuali accessori opzionali presenti in foto non sono compresi nell'offerta

MODELLO	BF 16 Vario
ARTICOLO	0560P116V
DATI TECNICI	
Capacità max di foratura acciaio	Ø 16 mm
Dimensioni max fresa a manicotto	Ø 63 mm
Dimensioni max fresa a candela	Ø 20 mm
Distanza mandrino/colonna	175 mm
Corsa canotto	50 mm
Attacco mandrino	CM 2/ M 10
Inclinazione	± 90°
Dimensioni tavola a croce	400x120 mm
Dimensioni scanalature a T/interasse	10 mm/35 mm
Corsa asse X - Y - Z	220 - 160 - 210 mm
Numero giri mandrino	100 ÷ 3.000 rpm
Numero velocità	2, N° giri regolabile elettronicamente
Dimensioni	505x465x795 mm
Peso netto	62 kg
Potenza motore	500 W 230 V ~50 Hz
OFFERTA €	1.129,80

*I dati sopra riportati non sono impegnativi e a discrezione del costruttore possono essere modificati.

*Il prezzo delle macchine non è comprensivo degli accessori in dotazione.

**BASAMENTO
 MACCHINA
 OPZIONALE
 NON compreso
 nell'offerta
 promozionale**

Promozione valida fino al 31 LUGLIO 2017

SALVO ESAURIMENTO SCORTE. CON L'ESAURIMENTO DELLE SCORTE LA LTF NON È OBBLIGATA ALL'EVASIONE DI EVENTUALI ORDINI RESIDUI. PREZZI NETTI AL PUBBLICO IVA ESCLUSA.

OPTIMUM®
MASCHINEN - GERMANY



Segnalate sempre sugli ordini, sia scritti, sia telefonici, sia tramite rappresentante che i prezzi sono da **PROMO GIORNALINO** perché **NON** emetteremo assolutamente note di credito per mancata segnalazione.

TRAPANI - FRESATRICI

**CON MOTORE BRUSHLESS
ED AZIONAMENTO ELETTRONICO
A REGOLAZIONE CONTINUA**



OFFERTA
€ 4.463,00

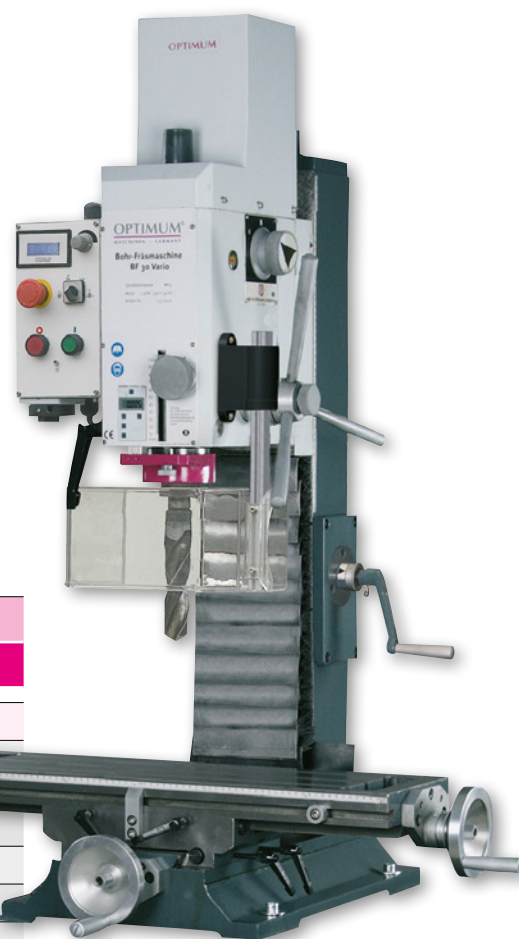

0580P8430

Eventuali accessori opzionali presenti in foto non sono compresi nell'offerta

MODELLO	BF 30 Vario	
ARTICOLO	0580P8430	0580P8431
DATI TECNICI		
Capacità max di foratura acciaio	Ø 24 mm	
Capacità max di foratura continua su acciaio	Ø 20 mm	
Dimensioni max fresa a manicotto	Ø 75 mm	
Dimensioni max fresa a candela	Ø 30 mm	
Distanza mandrino/colonna	200 mm	
Attacco mandrino	CM 3	ISO 30
Numero giri mandrino velocità 1	80 ÷ 1.100 rpm	
Numero giri mandrino velocità 2	150 ÷ 1.700 rpm	
Numero giri mandrino velocità 3	300 ÷ 3.100 rpm	
Corsa canotto	90 mm	
Ø canotto	70 mm	
Inclinazione testa	± 90°	
Dimensioni tavola	750x210 mm	
Dimensioni scanalature a T	12, interasse 63x3 mm	
Corsa asse X - Y - Z	450 - 200 - 430 mm	
Dimensioni	1.075x795x1.245 mm	
Peso netto	266 kg	
Potenza motore	2,2 kW 230 V ~50 Hz	
OFFERTA €	4.463,00	4.463,00

*I dati sopra riportati non sono impegnativi e a discrezione del costruttore possono essere modificati.

*Il prezzo delle macchine non è comprensivo degli accessori in dotazione.

Segnalate sempre sugli ordini, sia scritti, sia telefonici, sia tramite rappresentante che i prezzi sono da **PROMO GIORNALINO** perché **NON** emetteremo assolutamente note di credito per mancata segnalazione.

TRAPANO - FRESATRICE

CON CAMBIO A 2 VELOCITÀ



OFFERTA
€ 2.845,00

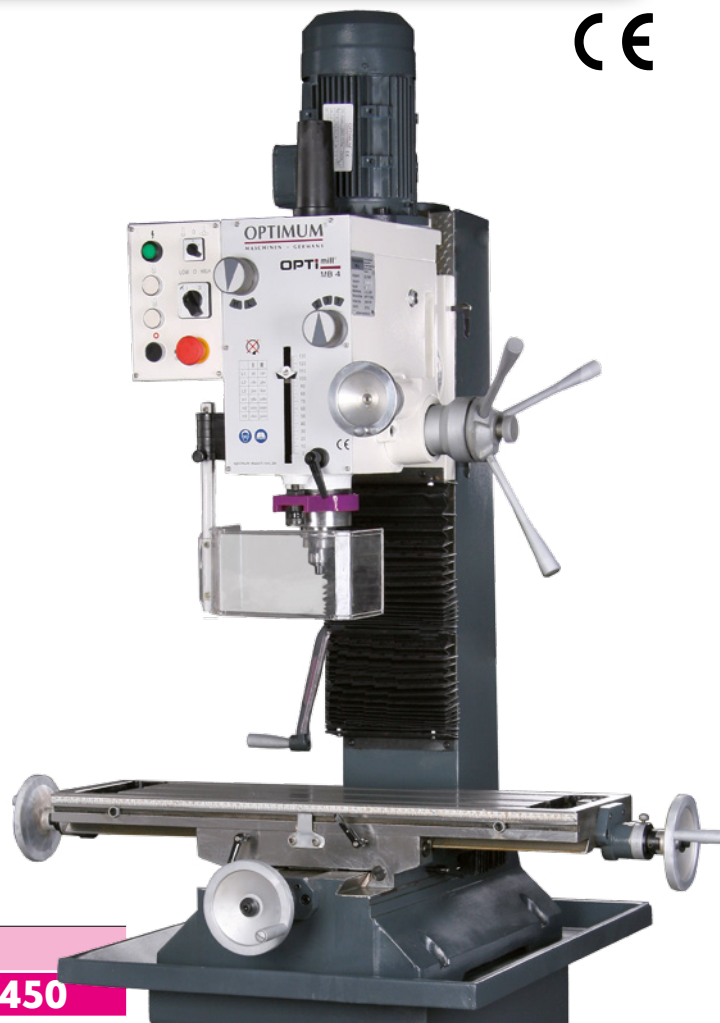

Eventuali accessori opzionali presenti in foto non sono compresi nell'offerta

MODELLO	MB 4
ARTICOLO	0580P8450
DATI TECNICI	
Capacità max di foratura su acciaio	Ø 32 mm
Capacità max di foratura continua su acciaio	Ø 28 mm
Dimensioni max fresa a manicotto	Ø 63 mm
Dimensioni max fresa a candela	Ø 28 mm
Corsa canotto	120 mm
Attacco mandrino	CM 4
Inclinazione	± 60°
Numero giri mandrino	95 ÷ 3.200 rpm
Dimensioni tavola	800x240 mm
Dimensioni scanalature a T	14 mm, interasse 63 mm
Corsa asse X - Y - Z	450 - 195 - 430 mm
Dimensioni	1.100x850x1.150 mm
Peso netto	320 kg
Potenza motore	1,1/1,5 kW 400 V ~50 Hz
OFFERTA €	2.845,00

*I dati sopra riportati non sono impegnativi e a discrezione del costruttore possono essere modificati.

*Il prezzo delle macchine non è comprensivo degli accessori in dotazione.

Promozione valida fino al 31 LUGLIO 2017

SALVO ESAURIMENTO SCORTE. CON L'ESAURIMENTO DELLE SCORTE LA LTF NON È OBBLIGATA ALL'EVASIONE DI EVENTUALI ORDINI RESIDUI. PREZZI NETTI AL PUBBLICO IVA ESCLUSA.

OPTIMUM®
MASCHINEN - GERMANY



Segnalate sempre sugli ordini, sia scritti, sia telefonici, sia tramite rappresentante che i prezzi sono da **PROMO GIORNALINO** perché **NON** emetteremo assolutamente note di credito per mancata segnalazione.

TRAPANO - FRESATRICE

CON VISUALIZZATORE DI QUOTE



OFFERTA
€ 6.772,00



Eventuali accessori opzionali presenti in foto non sono compresi nell'offerta

MODELLO	MB 4P
ARTICOLO	0580P8460
DATI TECNICI	
Capacità max di foratura su acciaio	Ø 32 mm
Capacità max di foratura continua su acciaio	Ø 28 mm
Dimensioni max fresa a manicotto	Ø 63 mm
Dimensioni max fresa a candela	Ø 28 mm
Corsa canotto	120 mm
Attacco mandrino	CM 4
Inclinazione	± 45°
Numero giri mandrino	95 ÷ 3.200 rpm
Dimensioni tavola	800x240 mm
Dimensioni scanalature a T	14 mm, interasse 80 mm
Corsa automatica asse X	560 mm
Corsa manuale asse Y - Z	195 - 350 mm
Dimensioni	1.220x930x2.110 mm
Peso netto	495 kg
Potenza motore	1,1/1,5 kW 400 V ~50 Hz
OFFERTA €	6.772,00

*I dati sopra riportati non sono impegnativi e a discrezione del costruttore possono essere modificati.

*Il prezzo delle macchine non è comprensivo degli accessori in dotazione.

Segnalate sempre sugli ordini, sia scritti, sia telefonici, sia tramite rappresentante che i prezzi sono da **PROMO GIORNALINO** perché **NON** emetteremo assolutamente note di credito per mancata segnalazione.

TORNIO

CON REGOLAZIONE CONTINUA DEL NUMERO GIRI E VISUALIZZAZIONE DIGITALE

OFFERTA
€ 1.447,00



Eventuali accessori opzionali presenti in foto non sono compresi nell'offerta

MODELLO	TU 2004V
ARTICOLO	0500P0310
DATI TECNICI	
Altezza punte	100 mm
Ø tornibile su bancale	200 mm
Distanza tra le punte	300 mm
Numero giri mandrino, a regolazione continua	150 ÷ 2.500 rpm
Numero velocità	2
Cono mandrino	CM 3
Passaggio barra	Ø 21 mm
Larghezza bancale	100 mm
Corsa slitta superiore	55 mm
Corsa slitta trasversale	75 mm
Cono contropunta	CM 2
Corsa contropunta-cannotto	65 mm
Avanzamento longitudinale	0,1 ÷ 0,2 mm/giro
Filettatura a passo metrico (14)	0,25 ÷ 3 mm/giro
Filettatura pollici (12)	44 ÷ 8 fil./1"
Dimensioni	830x425x360 mm
Peso netto	61 kg
Potenza motore	600 W 230 V ~50 Hz
OFFERTA €	1.447,00

BASAMENTO MACCHINA

ARTICOLO	344 0409
OFFERTA €	422,50

*I dati sopra riportati non sono impegnativi e a discrezione del costruttore possono essere modificati.

*Il prezzo delle macchine non è comprensivo degli accessori in dotazione.

Promozione valida fino al 31 LUGLIO 2017

SALVO ESAURIMENTO SCORTE. CON L'ESAURIMENTO DELLE SCORTE LA LTF NON È OBBLIGATA ALL'EVASIONE DI EVENTUALI ORDINI RESIDUI. PREZZI NETTI AL PUBBLICO IVA ESCLUSA.

OPTIMUM®
MASCHINEN - GERMANY



Segnalate sempre sugli ordini, sia scritti, sia telefonici, sia tramite rappresentante che i prezzi sono da **PROMO GIORNALINO** perché **NON** emetteremo assolutamente note di credito per mancata segnalazione.

TORNI PARALLELI

CON SCATOLA AD INGRANAGGI DI AVANZAMENTO

OFFERTA
DA
€ 2.062,00

CE



Eventuali accessori opzionali presenti in foto non sono compresi nell'offerta

MODELLO	TU 2506	TU 2807
ARTICOLO (230 V)	0500P5001	0500P7001
OFFERTA €	2.062,00	2.731,00
ARTICOLO (400 V)	0500P5003	0500P7003
OFFERTA €	2.062,00	2.731,00
DATI TECNICI		
Altezza punte	125 mm	140 mm
Ø tornibile su bancale	250 mm	266 mm
Distanza tra le punte	550 mm	700 mm
Numero giri mandrino	125 ÷ 2.000 rpm	125 ÷ 2.000 rpm
Numero velocità	6	6
Cono mandrino	CM 4	CM 4
Passaggio barra	Ø 26 mm	Ø 26 mm
Larghezza bancale	135 mm	180 mm
Corsa slitta superiore	70 mm	60 mm
Corsa slitta trasversale	110 mm	160 mm
Cono contropunta	CM 2	CM 2
Corsa contropunta-cannotto	65 mm	85 mm
Avanzamento longitudinale	0,07 ÷ 0,4 mm/giro	0,07 ÷ 0,4 mm/giro
Filettatura a passo metrico	0,2 ÷ 4 mm/giro	0,2 ÷ 3,5 mm/giro
Filettatura pollici	56 ÷ 8 fil./1"	56 ÷ 8 fil./1"
Dimensioni	1.250x585x475 mm	1.370x640x535 mm
Peso netto	125 kg	180 kg
Potenza motore	750 W ~50 Hz	850 W ~50 Hz

*I dati sopra riportati non sono impegnativi e a discrezione del costruttore possono essere modificati.

*Il prezzo delle macchine non è comprensivo degli accessori in dotazione.

BASAMENTO MACCHINA

ARTICOLO **344 0409**
OFFERTA € **422,50**

Segnalate sempre sugli ordini, sia scritti, sia telefonici, sia tramite rappresentante che i prezzi sono da **PROMO GIORNALINO** perché **NON** emetteremo assolutamente note di credito per mancata segnalazione.

TORNI PARALLELI

PER IL FAI DA TE



OFFERTA DA
€ 1.559,00

MODELLO	TU 2304	TU 2406
ARTICOLO (230 V)	0500P0320	0500P0350
OFFERTA €	1.559,00	1.782,00
ARTICOLO (400 V)		0500P0353
OFFERTA €		1.782,00

Eventuali accessori opzionali presenti in foto non sono compresi nell'offerta

DATI TECNICI

Altezza punta	115 mm	125 mm
Ø tornibile su bancale	230 mm	250 mm
Distanza tra le punte	450 mm	550 mm
Numero giri mandrino	125 ÷ 2.000 rpm	125 ÷ 2.000 rpm
Numero velocità	6	6
Cono mandrino	CM 3	CM 3
Passaggio barra	Ø 20 mm	Ø 21 mm
Corsa slitta superiore	75 mm	75 mm
Corsa slitta trasversale	120 mm	120 mm
Cono contropunta	CM 2	CM 2
Corsa contropunta-cannotto	70 mm	70 mm
Filettatura a passo metrico	0,4 ÷ 3,5 mm/giro	0,4 ÷ 3,5 mm/giro
Filettatura pollici	44 ÷ 8 fil./1"	44 ÷ 10 fil./1"
Dimensioni	965x585x510 mm	1.310x520x560 mm
Peso netto	111 kg	125 kg
Potenza motore	750 W ~50 Hz	750 W ~50 Hz

*I dati sopra riportati non sono impegnativi e a discrezione del costruttore possono essere modificati.

*Il prezzo delle macchine non è comprensivo degli accessori in dotazione.

BASAMENTO MACCHINA

ARTICOLO	344 0409
OFFERTA €	422,50

Promozione valida fino al 31 LUGLIO 2017

SALVO ESAURIMENTO SCORTE. CON L'ESAURIMENTO DELLE SCORTE LA LTF NON È OBBLIGATA ALL'EVASIONE DI EVENTUALI ORDINI RESIDUI. PREZZI NETTI AL PUBBLICO IVA ESCLUSA.

OPTIMUM®
MASCHINEN - GERMANY



Segnalate sempre sugli ordini, sia scritti, sia telefonici, sia tramite rappresentante che i prezzi sono da **PROMO GIORNALINO** perché **NON** emetteremo assolutamente note di credito per mancata segnalazione.

TORNI PARALLELI DI PRECISIONE

MODELLO DPA CON VISUALIZZATORE DI QUOTE DIGITALE

OFFERTA
DA
€ 5.251,⁵⁰



MODELLO	TH 3309
ARTICOLO	0500P2030
OFFERTA €	5.251,50

MODELLO	TH 3309 D
ARTICOLO	0500P2040 DPA
OFFERTA €	6.432,75

DATI TECNICI

Altezza punte	156 mm
Ø tornibile su bancale	350 mm
Distanza tra le punte	830 mm
Numero giri mandrino	60 ÷ 2.000 rpm
Numero velocità	16
Ø tornibile sulla slitta trasversale	196 mm
Ø tornibile sull'incavo	170 mm
Cono mandrino	CM 5
Passaggio barra	Ø 38 mm
Attacco mandrino	Camlock DIN ISO 702 - 2 n° 4
Lunghezza di tornitura sull'incavo	430 mm
Corsa slitta superiore	98 mm
Corsa slitta trasversale	164 mm
Cono contropunta	CM 3
Ø contropunta	32 mm
Corsa contropunta-cannotto	110 mm
Avanzamento longitudinale (32)	0,052 ÷ 1,392 mm/giro
Avanzamento trasversale (32)	0,014 ÷ 0,38 mm/giro
Filettatura a passo metrico (26)	0,4 ÷ 7 mm/giro
Filettatura pollici (34)	56 ÷ 4 fil./1"
Dimensioni	1.685x745x1.320 mm (DPA 1.590)
Peso netto	430 kg
Potenza motore	1,5 kW 400 V ~50 Hz

Eventuali accessori opzionali presenti in foto non sono compresi nell'offerta

Macchina non fornita di mandrino

MANDRINI CONSIGLIATI:		
3442761	3442843	3450310
3442762	3442879	3450355
3442840	3450305	3450360

**SUPPORTO
ANTIVIBRAZIONI
con dispositivo
di livellamento**



ARTICOLO	3381016
OFFERTA €	49,00

n.b.: consigliato l'acquisto di almeno 6 pz

*I dati sopra riportati non sono impegnativi e a discrezione del costruttore possono essere modificati.

*Il prezzo delle macchine non è comprensivo degli accessori in dotazione.

Segnalate sempre sugli ordini, sia scritti, sia telefonici, sia tramite rappresentante che i prezzi sono da **PROMO GIORNALINO** perché **NON** emetteremo assolutamente note di credito per mancata segnalazione.

TORNI PARALLELI DI PRECISIONE

MODELLO DPA CON VISUALIZZATORE DI QUOTE DIGITALE

OFFERTA DA
€ 6.716,25



MODELLO	TH 3610
ARTICOLO	0500P2050
OFFERTA €	6.716,25

MODELLO	TH 3610 D
ARTICOLO	0500P2050 DPA
OFFERTA €	7.897,50

DATI TECNICI

Altezza punta	180 mm
Ø tornibile su bancale	356 mm
Distanza tra le punte	980 mm
Numero giri mandrino	70 ÷ 2.000 rpm
Numero velocità	8
Ø tornibile sull'incavo	516 mm
Cono mandrino	CM 6
Passaggio barra	Ø 52 mm
Attacco mandrino	Camlock DIN ISO 702 - 2 n° 5
Larghezza bancale	187 mm
Lunghezza tornitura sull'incavo	160 mm
Corsa slitta superiore	100 mm
Corsa slitta trasversale	170 mm
Cono contropunta	CM 3
Ø contropunta	42 mm
Corsa contropunta-cannotto	120 mm
Avanzamento longitudinale (32)	0,052 ÷ 1,392 mm/giro
Avanzamento trasversale (32)	0,014 ÷ 0,38 mm/giro
Filettatura a passo metrico (26)	0,4 ÷ 7 mm/giro
Filettatura pollici (34)	56 ÷ 4 fil./1"
Dimensioni	1.930x725x1.350 mm (1.620 DPA)
Peso netto	610 kg
Potenza motore	1,5 kW 400 V ~50 Hz

Eventuali accessori opzionali presenti in foto non sono compresi nell'offerta

Macchina non fornita di mandrino

MANDRINI CONSIGLIATI:	
3442845	3450365
3442880	3442764
3450315	

SUPPORTO ANTIVIBRAZIONI con dispositivo di livellamento



ARTICOLO	3381016
OFFERTA €	49,00

n.b.: consigliato l'acquisto di almeno 6 pz

*I dati sopra riportati non sono impegnativi e a discrezione del costruttore possono essere modificati.
 *Il prezzo delle macchine non è comprensivo degli accessori in dotazione.

Promozione valida fino al 31 LUGLIO 2017

SALVO ESAURIMENTO SCORTE. CON L'ESAURIMENTO DELLE SCORTE LA LTF NON È OBBLIGATA ALL'EVAZIONE DI EVENTUALI ORDINI RESIDUI. PREZZI NETTI AL PUBBLICO IVA ESCLUSA.

OPTIMUM®
MASCHINEN - GERMANY



Segnalate sempre sugli ordini, sia scritti, sia telefonici, sia tramite rappresentante che i prezzi sono da **PROMO GIORNALINO** perché **NON** emetteremo assolutamente note di credito per mancata segnalazione.

TORNI PARALLELI DI ELEVATA PRECISIONE

**TH 4210D/TH 4215D
CON VISUALIZZATORE
DI QUOTE
DIGITALE
DPA 21**

**OFFERTA
DA
€ 11.708,00**



MODELLO	TH 4210
ARTICOLO	0510P2050
OFFERTA €	11.708,00

MODELLO	TH 4210 D	TH 4215 D
ARTICOLO	0510P2055 DPA	0510P2070 DPA
OFFERTA €	12.968,00	14.604,00

Eventuali accessori opzionali presenti in foto non sono compresi nell'offerta

DATI TECNICI

Altezza punte	210 mm	
Ø tornibile su bancale	420 mm	
Distanza tra le punte	1.000 mm	1.500 mm
Numero giri mandrino	45 ÷ 1.800 rpm	
Numero velocità	16	
Ø tornibile sulla slitta trasversale	250 mm	
Ø tornibile sull'incavo	590 mm	
Cono mandrino	CM 6	
Passaggio barra	Ø 52 mm	
Attacco mandrino	Camlock DIN ISO 702 - 2 n° 6	
Lunghezza tornitura sull'incavo	260 mm	
Corsa slitta superiore	140 mm	
Corsa slitta trasversale	230 mm	
Cono contropunta	CM 4	
Ø contropunta	50 mm	
Corsa contropunta-cannotto	120 mm	
Avanzamento longitudinale (17)	0,05 ÷ 1,7 mm/giro	
Avanzamento trasversale (17)	0,025 ÷ 0,85 mm/giro	
Filettatura a passo metrico (39)	0,2 ÷ 14 mm/giro	
Filettatura pollici (45)	72 ÷ 2 fil./1"	
Filettatura trapezoidale (21)	8 ÷ 44 D.P.	
Filettatura modulare (18)	0,3 ÷ 3,5 mm	
Dimensioni	2.025x915x1.375 (1.615 DPA)mm	2.525x915x1.615 mm
Peso netto	1.160 kg	1.340 kg
Impianto di refrigerazione	100 W	
Potenza motore	4,5 kW 400 V ~50 Hz	

Macchina non fornita di mandrino

MANDRINI CONSIGLIATI:		
3442765	3450330	3450580
3442852	3450380	
3442884	3450530	

**SUPPORTO
ANTIVIBRAZIONI
con dispositivo
di livellamento**



ARTICOLO	338 1016
OFFERTA €	49,00

n.b.: consigliato l'acquisto di almeno 6 pz

*I dati sopra riportati non sono impegnativi e a discrezione del costruttore possono essere modificati.

*Il prezzo delle macchine non è comprensivo degli accessori in dotazione.

Segnalate sempre sugli ordini, sia scritti, sia telefonici, sia tramite rappresentante che i prezzi sono da **PROMO GIORNALINO** perché **NON** emetteremo assolutamente note di credito per mancata segnalazione.

TORNIO DI PRECISIONE

CON VISUALIZZATORE DI QUOTE DIGITALE DPA 21

OFFERTA
€ 18.507,00



MODELLO	TH 4615
ARTICOLO	0500P2120 DPA

DATI TECNICI	
Altezza punta	230 mm
Ø tornibile su bancale	460 mm
Distanza tra le punte	1.560 mm
Numero giri mandrino	25 ÷ 2.000 rpm
Numero velocità	12
Ø tornibile sulla slitta trasversale	270 mm
Ø tornibile sull'incavo	690 mm
Cono mandrino	CM 6
Passaggio barra	Ø 58 mm
Attacco mandrino	Camlock DIN ISO 702 - 2 n° 6
Lunghezza incavo	240 mm
Corsa slitta superiore	125 mm
Corsa slitta trasversale	285 mm
Cono contropunta	CM 4
Ø contropunta	60 mm
Corsa contropunta-cannotto	130 mm
Avanzamento longitudinale (42)	0,031 ÷ 1,7 mm/giro
Avanzamento trasversale (42)	0,014 ÷ 0,784 mm/giro
Filettatura a passo metrico (41)	0,1 ÷ 14 mm/giro
Filettatura pollici (41)	112 ÷ 2 fil./1"
Filettatura trapezoidale (50)	4 ÷ 112 D.P.
Filettatura modulare (34)	0,1 ÷ 7 mm
Dimensioni	2.765x1.065x1.550 mm
Peso netto	1.977 kg
Impianto di refrigerazione	100 W
Potenza motore	5,5 kW 400 V ~50 Hz
OFFERTA €	18.507,00

Eventuali accessori opzionali presenti in foto non sono compresi nell'offerta

Macchina non fornita di mandrino

MANDRINI CONSIGLIATI:		
3442765	3442852	3442884

**SUPPORTO
ANTIVIBRAZIONI
con dispositivo
di livellamento**



ARTICOLO	338 1018
OFFERTA €	54,70

n.b.: consigliato l'acquisto di almeno 6 pz

*I dati sopra riportati non sono impegnativi e a discrezione del costruttore possono essere modificati.
 *Il prezzo delle macchine non è comprensivo degli accessori in dotazione.

Promozione valida fino al 31 LUGLIO 2017

SALVO ESAURIMENTO SCORTE. CON L'ESAURIMENTO DELLE SCORTE LA LTF NON È OBBLIGATA ALL'EVAZIONE DI EVENTUALI ORDINI RESIDUI. PREZZI NETTI AL PUBBLICO IVA ESCLUSA.

OPTIMUM®
MASCHINEN - GERMANY



Segnalate sempre sugli ordini, sia scritti, sia telefonici, sia tramite rappresentante che i prezzi sono da **PROMO GIORNALINO** perché **NON** emetteremo assolutamente note di credito per mancata segnalazione.

SEGATRICI A NASTRO

LEGGERA E MANEGGEVOLE

MODELLO	S 100 G
ARTICOLO	0570P0100
DATI TECNICI	
Capacità di taglio 0°	100 mm
Capacità di taglio 0°	100x150 mm
Capacità di taglio 45°	65 mm
Capacità di taglio 45°	100x60 mm
Velocità nastro	45 m/min
Dimensioni nastro	1.470x13x0,65 mm
Dimensioni	850x300x680 mm
Peso netto	23 kg
Potenza motore	370 W 230 V ~50 Hz
OFFERTA €	667,90

*I dati sopra riportati non sono impegnativi e a discrezione del costruttore possono essere modificati.

*Il prezzo delle macchine non è comprensivo degli accessori in dotazione.

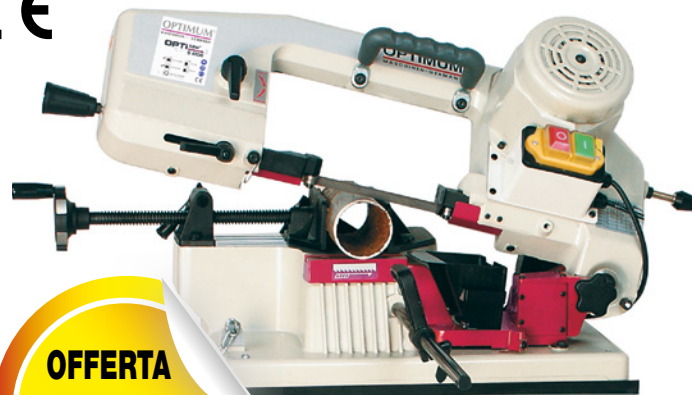

OFFERTA
€ 667,90

SEGATRICE A NASTRO TRASPORTABILE, PRECISA NEL TAGLIO E SILENZIOSA

MODELLO	SP 13V
ARTICOLO	0570P0013
DATI TECNICI	
Capacità di taglio 0°	Ø 125 mm
Capacità di taglio 0°	125x125 mm
Capacità di taglio 45°	Ø 80 mm
Capacità di taglio 45°	80x80 mm
Capacità di taglio 60°	Ø 50 mm
Capacità di taglio 60°	50x50 mm
Velocità nastro	da 30 a 80 m/min
Dimensioni nastro	1.440x13x0,65 mm
Lunghezza	720 mm
Larghezza	300/650 mm
Altezza	420/680 mm
Peso netto	19,5 kg
Potenza motore	1 Kw 230 V ~50 Hz
OFFERTA €	570,90

*I dati sopra riportati non sono impegnativi e a discrezione del costruttore possono essere modificati.

*Il prezzo delle macchine non è comprensivo degli accessori in dotazione.



OFFERTA
€ 570,90

Segnalate sempre sugli ordini, sia scritti, sia telefonici, sia tramite rappresentante che i prezzi sono da **PROMO GIORNALINO** perché **NON** emetteremo assolutamente note di credito per mancata segnalazione.

SEGATRICI A NASTRO

IDEALE PER OPERAZIONI SEMPLICI DI TAGLIO - ARCHETTO ORIENTABILE A -45°/+60°

MODELLO	S 131 GH	
ARTICOLO	057OP0131	
DATI TECNICI		
Capacità di taglio 0°		128 mm
Capacità di taglio 0°		100x145 mm
Capacità di taglio ± 45°		90 mm
Capacità di taglio ± 45°		70x85 mm
Capacità di taglio 60°		45 mm
Capacità di taglio 60°		45x56 mm
Sollevamento archetto portalama	manuale	
Velocità nastro	22 - 31 - 55 m/min	
Dimensioni nastro	1.638x13x0,65 mm	
Peso netto	78 kg	
Potenza motore	1,1 Kw 230 V ~50 Hz	
OFFERTA €	862,10	

*I dati sopra riportati non sono impegnativi e a discrezione del costruttore possono essere modificati.
 *Il prezzo delle macchine non è comprensivo degli accessori in dotazione.



CON ARCHETTO ORIENTABILE

MODELLO	S 210 G	
ARTICOLO	057OP0210	
DATI TECNICI		
Capacità di taglio 0°		170 mm
Capacità di taglio 0°		140x190 mm
Capacità di taglio 45°		125 mm
Capacità di taglio 45°		95x140 mm
Sollevamento archetto portalama	manuale	
2 velocità taglio manuale	40 - 80 m/min	
Dimensioni nastro	2.080x20x0,9 mm	
Peso netto	152 kg	
Potenza motore	750 W 400 V ~50 Hz	
OFFERTA €	1.887,00	

*I dati sopra riportati non sono impegnativi e a discrezione del costruttore possono essere modificati.
 *Il prezzo delle macchine non è comprensivo degli accessori in dotazione.



Promozione valida fino al 31 LUGLIO 2017

SALVO ESAURIMENTO SCORTE. CON L'ESAURIMENTO DELLE SCORTE LA LTF NON È OBBLIGATA ALL'EVAZIONE DI EVENTUALI ORDINI RESIDUI. PREZZI NETTI AL PUBBLICO IVA ESCLUSA.

OPTIMUM[®]
MASCHINEN - GERMANY



Segnalate sempre sugli ordini, sia scritti, sia telefonici, sia tramite rappresentante che i prezzi sono da **PROMO GIORNALINO** perché **NON** emetteremo assolutamente note di credito per mancata segnalazione.

SEGATRICE A NASTRO

CON ARCHETTO ORIENTABILE



MODELLO	S 275 N
ARTICOLO	0570P0275
DATI TECNICI	
Capacità di taglio 0°	225 mm
Capacità di taglio 0°	150x245 mm
Capacità di taglio 45°	145 mm
Capacità di taglio 45°	145x180 mm
Capacità di taglio 60°	90 mm
Capacità di taglio 60°	90x120 mm
Sollevamento archetto portalamina	manuale
2 velocità di taglio	45 - 90 m/min
Dimensioni nastro	2.480x27x0,9 mm
Peso netto	185 kg
Potenza motore	1,1 kW 400 V ~50 Hz
OFFERTA €	2.255,00

*I dati sopra riportati non sono impegnativi e a discrezione del costruttore possono essere modificati.

*Il prezzo delle macchine non è comprensivo degli accessori in dotazione.



SEGATRICE CIRCOLARE

MANUALE PER METALLI



MODELLO	CS 315
ARTICOLO	0570P2300
DATI TECNICI	
Capacità di taglio 0°	85 mm
Capacità di taglio 0°	130x70 mm
Capacità di taglio 45°	85 mm
Capacità di taglio 45°	90x70 mm
2 velocità di taglio	19 - 38 m/min
Apertura di serraggio morsa a vite	135 mm
Ø lama	315 mm
Dimensioni	560x902x1.765 mm
Peso netto	235 kg
Potenza motore	1,5/0,75 kW 400 V ~50 Hz
OFFERTA €	2.307,00

*I dati sopra riportati non sono impegnativi e a discrezione del costruttore possono essere modificati.

*Il prezzo delle macchine non è comprensivo degli accessori in dotazione.



Segnalate sempre sugli ordini, sia scritti, sia telefonici, sia tramite rappresentante che i prezzi sono da **PROMO GIORNALINO** perché **NON** emetteremo assolutamente note di credito per mancata segnalazione.

SUPPORTI PER MATERIALI

REGOLABILI IN ALTEZZA

OFFERTA DA
€ 198,00



MODELLO	MSR 4	MSR 7	MSR 10
ARTICOLO	0570P7610	0570P7611	0570P7613
DATI TECNICI			
Ø rulli portanti	60 mm		
Larghezza rulli portanti	360 mm		
Carico max	500 kg	700 kg	
Larghezza	440 mm		
Altezza	650 - 950 mm		
Lunghezza	1.000 mm	2.000 mm	3.000 mm
Peso	30 kg	58 kg	78 kg
OFFERTA €	198,00	327,70	612,20

*I dati sopra riportati non sono impegnativi e a discrezione del costruttore possono essere modificati.

*Il prezzo delle macchine non è comprensivo degli accessori in dotazione.

LEVIGATRICE A NASTRO E A DISCO

CON BRACCIO MOLA ORIENTABILE



MODELLO	DBS 75
ARTICOLO	0540P0075
DATI TECNICI	
Dimensioni nastro abrasivo	75x1.180 mm
Ø disco	150 mm
Velocità nastro	11 m/sec.
Superficie di molatura	85x215 mm
Numero giri	1.410 rpm
Ø interno manicotto di aspirazione	47 mm
Ø esterno manicotto di aspirazione	50 mm
Dimensioni	665x560x405 (765) mm
Peso	68 kg
Potenza motore	1,1 kW 400 V ~50 Hz
OFFERTA €	923,70

*I dati sopra riportati non sono impegnativi e a discrezione del costruttore possono essere modificati.

*Il prezzo delle macchine non è comprensivo degli accessori in dotazione.



OFFERTA
€ 923,70

Promozione valida fino al 31 LUGLIO 2017

SALVO ESAURIMENTO SCORTE. CON L'ESAURIMENTO DELLE SCORTE LA LTF NON È OBBLIGATA ALL'EVAZIONE DI EVENTUALI ORDINI RESIDUI. PREZZI NETTI AL PUBBLICO IVA ESCLUSA.

OPTIMUM®
MASCHINEN - GERMANY



Segnalate sempre sugli ordini, sia scritti, sia telefonici, sia tramite rappresentante che i prezzi sono da **PROMO GIORNALINO** perché **NON** emetteremo assolutamente note di credito per mancata segnalazione.

MACCHINA PER LAMIERA

3 IN 1 PER CALANDRATURA, PIEGATURA E TAGLIO



MODELLO	SAR 1000
ARTICOLO	1120P1000
DATI TECNICI	CALANDRATURA
Larghezza max materiale	700 mm
Ø min calandratura	48 mm
Ø max calandratura	illimitato
Spessore max calandratura:	
Lamiera acciaio (S235JR)	1 mm
Acciaio alta qualità	0,5 mm
Alluminio/Rame	1,5 mm
Ottone	1 mm
Lamiera di Stagno/Oro/Argento	1,5 mm
Ø cilindri curvatura	48 mm
DATI TECNICI	PIEGATURA
Spessore max lamiera	2,5 mm ⁽¹⁾
Alluminio/Rame	1,5 mm
Lamiera acciaio (S235JR)	1 mm
DATI TECNICI	TAGLIO
Capacità max di taglio	1 mm
Peso netto	290 kg
OFFERTA €	2.412,00



*I dati sopra riportati non sono impegnativi e a discrezione del costruttore possono essere modificati.

*Il prezzo delle macchine non è comprensivo degli accessori in dotazione.

⁽¹⁾ Non realizzabile in tutta la larghezza di lavorazione

PRESSE A MANO UNIVERSALI

MODELLO	DDP 10	DDP 20	DDP 30
ARTICOLO	1110P9011	1110P9012	1110P9013
DATI TECNICI			
Altezza max pezzo	123 mm	195 mm	310 mm
Sporgenza	95 mm	120 mm	150 mm
Dimensioni slittone	25x25x240 mm	32x32x345 mm	38x38x455 mm
Dimensioni	270x180x410 mm	430x235x680 mm	455x260x850 mm
Peso	14 kg	33 kg	55 kg
OFFERTA €	111,15	212,25	335,50

Ripercussione potenza		DDP 10		DDP 20		DDP 30	
Potenza manuale	F1	392,4 N (40 kg)	589 N (60 Kg)	392,4 N (40 kg)	589 N (60 Kg)	392,4 N (40 kg)	589 N (60 Kg)
Lunghezza braccio della leva	S1	340 mm		450 mm		600 mm	
Ripercussione potenza	F2	7.480 N (763 Kg)	11.220 N (1.143 kg)	8.364 N (853 kg)	12.555 N (1.280 kg)	7.705 N (786 kg)	11.566 N (1.179 kg)

*I dati sopra riportati non sono impegnativi e a discrezione del costruttore possono essere modificati.

*Il prezzo delle macchine non è comprensivo degli accessori in dotazione.



Segnalate sempre sugli ordini, sia scritti, sia telefonici, sia tramite rappresentante che i prezzi sono da **PROMO GIORNALINO** perché **NON** emetteremo assolutamente note di credito per mancata segnalazione.

AFFILATRICI

PER BULINI ED UTENSILI PER DIVERSE GEOMETRIE

MODELLO	GH20T
ARTICOLO	0500P0125
DATI TECNICI	
Numero giri mola diamantata	5.000 rpm
Velocità max di affilatura	35 m/s
N° giri motore	2.750 rpm
Campo di serraggio pinze	Ø 1 - 16 mm
Angolo verticale/posteriore	0° ÷ 40°
Angolo orizzontale/rettifica conica	0° ÷ 180°
Angolo negativo	0° ÷ 52°
Regolazione arresto angolo rotazione	15° ÷ 180°
Corsa portautensili	140 mm
Regolazione fine portautensili	18 mm
Regolazione fine asse longitudinale	6 mm
Tipologia pinza	385E (5C), DIN 6341
Dimensioni	340x450x350 mm
Peso	45 kg
Potenza motore	370 W 400 V ~50 Hz
OFFERTA €	1.109,00

*I dati sopra riportati non sono impegnativi e a discrezione del costruttore possono essere modificati.

*Il prezzo delle macchine non è comprensivo degli accessori in dotazione.



PER PUNTE ELICOIDALI IN HSS O METALLO DURO



0500P0010



0500P0015

MODELLO	GH10 T	GH15 T
ARTICOLO	0500P0010	0500P0015
DATI TECNICI		
Numero giri a regolazione continua	5.300 rpm	5.000 rpm
Angolo di affilatura punte	90° ÷ 135°	90° ÷ 145°
Campo di affilatura	Ø 2 ÷ 13 mm	Ø 3 ÷ 30 mm
Dimensioni	310x180x190 mm	450x240x270 mm
Peso	9,5 kg	33 kg
Potenza motore	180 W 230 V ~50 Hz	450 W 230 V ~50 Hz
OFFERTA €	627,30	1.783,50

*I dati sopra riportati non sono impegnativi e a discrezione del costruttore possono essere modificati.

*Il prezzo delle macchine non è comprensivo degli accessori in dotazione.



Promozione valida fino al 31 LUGLIO 2017

SALVO ESAURIMENTO SCORTE. CON L'ESAURIMENTO DELLE SCORTE LA LTF NON È OBBLIGATA ALL'EVASIONE DI EVENTUALI ORDINI RESIDUI. PREZZI NETTI AL PUBBLICO IVA ESCLUSA.

OPTIMUM®
MASCHINEN - GERMANY



Segnalate sempre sugli ordini, sia scritti, sia telefonici, sia tramite rappresentante che i prezzi sono da **PROMO GIORNALINO** perché **NON** emetteremo assolutamente note di credito per mancata segnalazione.

LEVIGATRICE A DISCO

PER LA LAVORAZIONE DEI METALLI



OFFERTA
€ 287,85



MODELLO	TS 305
ARTICOLO	0540P0305
DATI TECNICI	
Ø disco	305 mm
Dimensioni tavola di lavoro	155x440 mm
Regolazione tavola	± 45°
Numero giri	1.420 rpm
Dimensioni	440x445x365 mm
Peso netto	30 kg
Potenza motore	900 W 230 V ~50 Hz
OFFERTA €	287,85

*I dati sopra riportati non sono impegnativi e a discrezione del costruttore possono essere modificati.

*Il prezzo delle macchine non è comprensivo degli accessori in dotazione.

CESOIE A LEVA

OFFERTA
DA
€ 129,00



MODELLO	PS 125	PS 150	PS 300
ARTICOLO	1110P1006	1110P1007	1110P1012
DATI TECNICI			
Max lunghezza taglio	95 mm	115 mm	235 mm
Dimensioni	245x110x935 mm	325x120x960 mm	490x155x1.340 mm
Spessore max lamiera	3 mm ⁽¹⁾	4 mm ⁽¹⁾	4 mm ⁽¹⁾
Peso netto	8,7 kg	10,7 kg	23 kg
OFFERTA €	129,00	189,75	257,10

*I dati sopra riportati non sono impegnativi e a discrezione del costruttore possono essere modificati.

*Il prezzo delle macchine non è comprensivo degli accessori in dotazione.

⁽¹⁾ Non realizzabile in tutta la lunghezza



Segnalate sempre sugli ordini, sia scritti, sia telefonici, sia tramite rappresentante che i prezzi sono da **PROMO GIORNALINO** perché **NON** emetteremo assolutamente note di credito per mancata segnalazione.

PULITRICI PER METALLI



MODELLO	GU 20P	GU 25P
ARTICOLO	054OP1540	054OP1550
DATI TECNICI		
Dimensioni dischi	Ø 200x20 Ø 16 mm	Ø 250x25 Ø 20 mm
Numero giri	2.850 rpm	2.850 rpm
Dimensioni	545x200x262 mm	555x250x296 mm
Peso netto	10,6 kg	17,4 kg
Potenza motore	600 W 230 V ~50 Hz	1,5 kW 400 V ~50 Hz
OFFERTA €	201,00	291,00

*I dati sopra riportati non sono impegnativi e a discrezione del costruttore possono essere modificati.
 *Il prezzo delle macchine non è comprensivo degli accessori in dotazione.

OFFERTA DA
€ 201,00

MOLATRICI DOPPIE



OFFERTA DA
€ 167,25

MODELLO	GU 15	GU 18	GU 20	GU 25
ARTICOLO	054OP1505	054OP1510	054OP1515	054OP1525
DATI TECNICI				
Dimensioni mola	Ø 150x20 Ø 16 mm	Ø 175x25 Ø 32 mm	Ø 200x30 Ø 32 mm	Ø 250x40 Ø 32 mm
Numero giri	2.850 rpm			
Dimensioni	389x206x266 mm	389x233x279 mm	495x261x331 mm	471x319x365 mm
Peso netto	10,7 kg	12,3 kg	18,5 kg	32,5 kg
Potenza motore	450 W 230 V ~50 Hz	450 W 230 V ~50 Hz	600 W 230 V ~50 Hz	1,5 kW 400 V ~50 Hz
OFFERTA €	167,25	178,50	223,35	335,55

*I dati sopra riportati non sono impegnativi e a discrezione del costruttore possono essere modificati.
 *Il prezzo delle macchine non è comprensivo degli accessori in dotazione.

Promozione valida fino al 31 LUGLIO 2017

SALVO ESAURIMENTO SCORTE. CON L'ESAURIMENTO DELLE SCORTE LA LTF NON È OBBLIGATA ALL'EVASIONE DI EVENTUALI ORDINI RESIDUI. PREZZI NETTI AL PUBBLICO IVA ESCLUSA.

OPTIMUM®
MASCHINEN - GERMANY



Segnalate sempre sugli ordini, sia scritti, sia telefonici, sia tramite rappresentante che i prezzi sono da **PROMO GIORNALINO** perché **NON** emetteremo assolutamente note di credito per mancata segnalazione.

LEVIGATRICI A NASTRO



BSM 75

OFFERTA
DA
€ 1.695,00

MODELLO	BSM 75	BSM 150
ARTICOLO	055OP0075	055OP0150
DATI TECNICI		
Dimensioni nastro abrasivo	75x2.000 mm	150x2.000 mm
Numero giri	3.000 rpm	3.000 rpm
Velocità rotazione nastro	33 m/sec.	33 m/sec.
Ø interno manicotto di aspirazione	57 mm	57 mm
Ø esterno manicotto di aspirazione	60 mm	60 mm
Dimensioni	1.135x500x995 mm	1.135x575x995 mm
Peso netto	98 kg	125 kg
Potenza motore	3 kW 400 V ~50 Hz	4 kW 400 V ~50 Hz
OFFERTA €	1.695,00	2.038,50

*I dati sopra riportati non sono impegnativi e a discrezione del costruttore possono essere modificati.

*Il prezzo delle macchine non è comprensivo degli accessori in dotazione.

Segnalate sempre sugli ordini, sia scritti, sia telefonici, sia tramite rappresentante che i prezzi sono da **PROMO GIORNALINO** perché **NON** emetteremo assolutamente note di credito per mancata segnalazione.

MORSA A VITE A DUE ASSI

MODELLO	ZAS 50
ARTICOLO	335 4170
DATI TECNICI	
Larghezza ganasce	50 mm
Altezza ganasce	22 mm
Apertura di serraggio	46 mm
Lunghezza complessiva	205 mm
Altezza complessiva	87 mm
Peso netto	3,4 kg
OFFERTA €	157,50

*I dati sopra riportati non sono impegnativi e a discrezione del costruttore possono essere modificati.

OFFERTA
€ 157,50



MORSE PER TRAPANO

MODELLO	MSO 75	MSO 100	MSO 125	MSO 150
ARTICOLO	025OP0075	025OP0100	025OP0125	025OP0150
DATI TECNICI				
Larghezza ganasce	75 mm	100 mm	125 mm	150 mm
Apertura di serraggio	55 mm	90 mm	110 mm	130 mm
Altezza ganasce	28 mm	28 mm	30 mm	35 mm
OFFERTA €	28,90	33,50	40,50	45,00

*I dati sopra riportati non sono impegnativi e a discrezione del costruttore possono essere modificati.

OFFERTA DA
€ 28,90

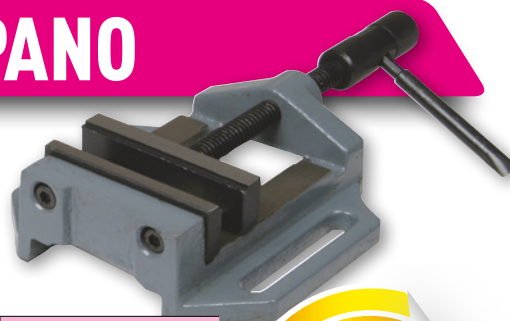

OFFERTA DA
€ 42,75

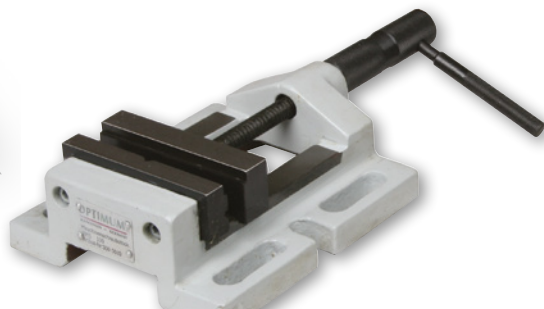

MODELLO	BMS 85	BMS 100	BMS 120	BMS 150	BMS 200
ARTICOLO	027OP0085	027OP0100	027OP0120	027OP0150	027OP0200
DATI TECNICI					
Larghezza ganasce	85 mm	100 mm	120 mm	150 mm	200 mm
Apertura di serraggio	70 mm	90 mm	110 mm	130 mm	160 mm
Altezza ganasce	27 mm	30 mm	35 mm	45 mm	60 mm
OFFERTA €	42,75	53,25	63,60	104,00	137,50

*I dati sopra riportati non sono impegnativi e a discrezione del costruttore possono essere modificati.

Promozione valida fino al 31 LUGLIO 2017

SALVO ESAURIMENTO SCORTE. CON L'ESAURIMENTO DELLE SCORTE LA LTF NON È OBBLIGATA ALL'EVASIONE DI EVENTUALI ORDINI RESIDUI. PREZZI NETTI AL PUBBLICO IVA ESCLUSA.

OPTIMUM®
MASCHINEN - GERMANY



Segnalate sempre sugli ordini, sia scritti, sia telefonici, sia tramite rappresentante che i prezzi sono da **PROMO GIORNALINO** perché **NON** emetteremo assolutamente note di credito per mancata segnalazione.

MASCHIATRICE

CON FRIZIONE DI INVERSIONE DA M5 A M12

CARATTERISTICHE

- Invertitore di rotazione incorporato, subito attivo al cambio del dispositivo di avanzamento
- Frizione regolabile in 4 posizioni
- Attacco B16
- Comprensivo di 2 pinze flessibili, 2 chiavi a bocca, chiave per viti ad esagono incassato

ARTICOLO	335 2042
OFFERTA €	489,00

*I dati sopra riportati non sono impegnativi e a discrezione del costruttore possono essere modificati.



CASSETTE STAFFAGGIO

Composte da: n° 24 tiranti, n° 6 dadi a T, n° 6 dadi bassi, n° 4 manicotti giunzione, n° 6 staffe semplici e n° 12 appoggi gradinati.

ARTICOLO	Cava a "T" mm	Filetto M	OFFERTA €
335 2015	10	8	72,90
335 2016	12	10	78,60
335 2017	14	12	99,90
335 2018	16	14	133,50
335 2019	18	16	144,75

*I dati sopra riportati non sono impegnativi e a discrezione del costruttore possono essere modificati.



MANDRINO AUTOSERRANTE DI PRECISIONE

PRECISIONE DI ROTAZIONE CONCENTRICA < 0,06 mm

ARTICOLO		OFFERTA €
305 0608	0 - 8 mm B16	37,00
305 0610	0 - 10 mm B16	40,40
305 0623	0 - 13 mm B16	40,40
305 0626	0 - 16 mm B16	50,50
305 0630	0 - 16 mm B18	52,70

*I dati sopra riportati non sono impegnativi e a discrezione del costruttore possono essere modificati.

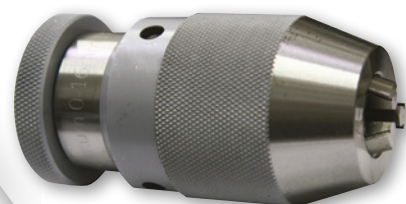

Segnalate sempre sugli ordini, sia scritti, sia telefonici, sia tramite rappresentante che i prezzi sono da **PROMO GIORNALINO** perché **NON** emetteremo assolutamente note di credito per mancata segnalazione.

UTENSILI DA TORNIO

	ARTICOLO	OFFERTA €
Set utensili da tornio 8 mm		
■ 11 pz. ■ Con placchette MD brasate	0500P1008	76,35
Set utensili da tornio 10 mm		
■ 11 pz. ■ Con placchette MD brasate	0500P1108	72,90
Set utensili da tornio 16 mm		
■ 11 pz. ■ Con placchette MD brasate	0500P1508	88,70

*I dati sopra riportati non sono impegnativi e a discrezione del costruttore possono essere modificati.

OFFERTA
DA
€ 72,90



SET UTENSILI DA TORNIO MD 8 mm

ARTICOLO 0500P1662

■ 5 pz. ■ Con placchette MD. ■ Rivestimento in titanio.
■ Scatola in alluminio.

Denominazione ISO supporto di bloccaggio
 Utensile da tornio 1: SWGC L0808 D05
 Utensile da tornio 2: SSDC N0808 D06
 Utensile da tornio 3: SWGC R0808 D05
 Utensile da tornio 4: STGC R0808 D09
 Utensile da tornio 5: SDJC R0808 D07

OFFERTA
€ 88,65

OFFERTA € 88,65

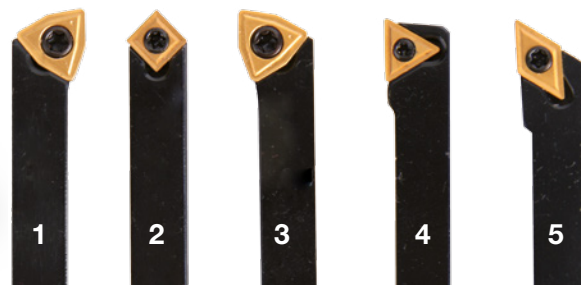

SET UTENSILI DA TORNIO MD 10 mm

ARTICOLO 0500P1664

■ 5 pz. ■ Con placchette MD. ■ Rivestimento in titanio.
■ Scatola in alluminio.

Denominazione ISO supporto di bloccaggio
 Utensile da tornio 6: SWGC L1010 E05
 Utensile da tornio 7: SSDC N1010 E06
 Utensile da tornio 8: SWGC R1010 E05
 Utensile da tornio 9: STGC R1010 E09
 Utensile da tornio 10: SDJC R1010 E07

OFFERTA
€ 99,90

OFFERTA € 99,90



SET UTENSILI DA TORNIO MD 12 mm

ARTICOLO 0500P1666

■ 5 pz. ■ Con placchette MD. ■ Rivestimento in titanio.
■ Scatola in alluminio.

Denominazione ISO supporto di bloccaggio
 Utensile da tornio 11: SWGC L1212 H05
 Utensile da tornio 12: SSDC N1212 H09
 Utensile da tornio 13: SWGC R1212 H05
 Utensile da tornio 14: STGC R1212 H11
 Utensile da tornio 15: SDJC R1212 H07

OFFERTA
€ 111,15

OFFERTA € 111,15



*I dati sopra riportati non sono impegnativi e a discrezione del costruttore possono essere modificati.

Promozione valida fino al 31 LUGLIO 2017

SALVO ESAURIMENTO SCORTE. CON L'ESAURIMENTO DELLE SCORTE LA LTF NON È OBBLIGATA ALL'EVAZIONE DI EVENTUALI ORDINI RESIDUI. PREZZI NETTI AL PUBBLICO IVA ESCLUSA.

OPTIMUM[®]
MASCHINEN - GERMANY



Segnalate sempre sugli ordini, sia scritti, sia telefonici, sia tramite rappresentante che i prezzi sono da **PROMO GIORNALINO** perché **NON** emetteremo assolutamente note di credito per mancata segnalazione.

UTENSILI DA TORNIO

SET UTENSILI DA TORNIO MD 16 mm

ART. 0500P1668

■ 5 pz. ■ Con placchette MD. ■ Rivestimento in titanio.
■ Scatola in alluminio.

Denominazione ISO supporto di bloccaggio

Utensile da tornio 21: PWLN R1616 H06

Utensile da tornio 22: PWLN L1616 H06

Utensile da tornio 23: PSDN N1616 H09

Utensile da tornio 24: CKJN R1616 H16

Utensile da tornio 25: MDJN R1616 H11

OFFERTA
€ 189,70

OFFERTA € 189,70



SET UTENSILI DA TORNIO MD 20 mm

ARTICOLO 0500P1670

■ 5 pz. ■ Con placchette MD. ■ Rivestimento in titanio.
■ Scatola in alluminio.

Denominazione ISO supporto di bloccaggio

Utensile da tornio 36: PWLN R2020 K08

Utensile da tornio 37: PWLN L2020 K08

Utensile da tornio 38: PSDN N2020 K12

Utensile da tornio 39: CKJN R2020 K16

Utensile da tornio 40: MDJN R2020 K11

OFFERTA
€ 212,15

OFFERTA € 212,15

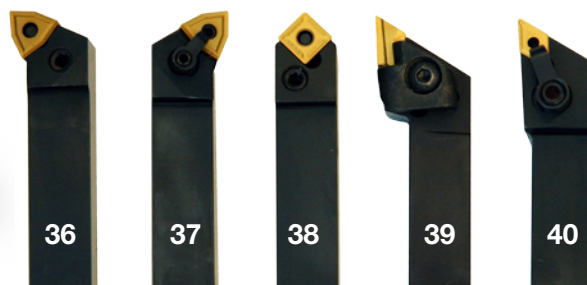

SET UTENSILI DA TORNIO MD 25 mm

ARTICOLO 0500P1672

■ 5 pz. ■ Con placchette MD. ■ Rivestimento in titanio.
■ Scatola in alluminio.

Denominazione ISO supporto di bloccaggio

Utensile da tornio 51: PWLN L2525 M08

Utensile da tornio 52: PSDN N2525 M15

Utensile da tornio 53: PWLN R2525 M08

Utensile da tornio 54: CKJN R2525 M16

Utensile da tornio 55: MDJN R2525 M15

OFFERTA
€ 259,50

OFFERTA € 259,50

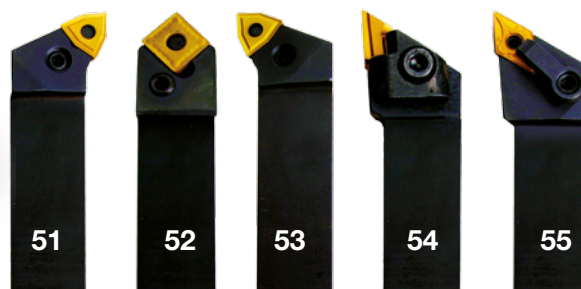

SET UTENSILI DA TORNIO MD 32 mm

ARTICOLO 0500P1674

■ 5 pz. ■ Con placchette MD. ■ Rivestimento in titanio.
■ Scatola in alluminio.

Denominazione ISO supporto di bloccaggio

Utensile da tornio 56: PWLN L3232 P08

Utensile da tornio 57: PSDN N3232 P15

Utensile da tornio 58: PWLN R3232 P08

Utensile da tornio 59: CKJN R3232 P16

Utensile da tornio 60: MDJN R3232 P15

OFFERTA
€ 337,80

OFFERTA € 337,80



*I dati sopra riportati non sono impegnativi e a discrezione del costruttore possono essere modificati.

Segnalate sempre sugli ordini, sia scritti, sia telefonici, sia tramite rappresentante che i prezzi sono da **PROMO GIORNALINO** perché **NON** emetteremo assolutamente note di credito per mancata segnalazione.

LEVIGATRICE MULTIFUNZIONE

PER TUBI E PROFILATI

- Bocchetta di aspirazione Ø 100 mm incorporato; il dispositivo di aspirazione è disponibile come accessorio opzionale

DOTAZIONE

- 1 nastro di levigatura standard G 36
- 2 contenitori di raccolta trucioli
- 1 chiave
- 1 rullo abrasivo Ø 42 mm

MODELLO	KRBS 101
ARTICOLO	392 1001
DATI TECNICI	
Dimensioni nastro	100x2.000 mm
Potenza motore	2,5/3,3 kW
Velocità motore	1.400 - 2.800 rpm
Velocità nastro	15 - 30 m/sec
Ø levigabile	17,2 - 78 mm
Angolo di levigatura regolabile	30° - 90° (0° - 60°)
Ø ugelli di aspirazione	2x100 mm
Dimensioni	1.250x750x1.140 mm
Peso	159 kg
OFFERTA €	2.006,00



OFFERTA
€ 2.006,00

SMUSSATRICE

PER BORDI ESTERNI

- Le viti ad aletta e il piedino removibile permettono di modificare velocemente lo strumento da fisso a portatile
- La profondità di smussatura viene impostata senza dover utilizzare alcun attrezzo
- Per lavorare acciaio da costruzione, metalli non-ferrosi e materie plastiche

DOTAZIONE

- Testa a fresare con inserti
- 3 piedini di supporto in gomma
- Slitte pezzo in lavorazione

MODELLO	KE 100
ARTICOLO	399 2000
DATI TECNICI	
Angolo smusso	15°/30°/45°
Larghezza smusso a 15°	circa 5 mm
Larghezza smusso a 30°	circa 6 mm
Larghezza smusso a 45°	circa 7 mm
Potenza motore	750 W
Tensione motore	230 V
Velocità (a variazione continua)	2.000 - 5.000 rpm
Dimensioni	360x230x280 mm
Peso	10,5 kg
OFFERTA €	1.282,00

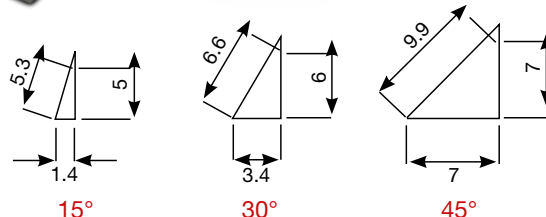

* I dati sopra riportati non sono impegnativi e a discrezione del costruttore possono essere modificati
 * Il prezzo delle macchine non è comprensivo degli accessori in dotazione

Promozione valida fino al 31 LUGLIO 2017

SALVO ESAURIMENTO SCORTE. CON L'ESAURIMENTO DELLE SCORTE LA LTF NON È OBBLIGATA ALL'EVAZIONE DI EVENTUALI ORDINI RESIDUI. PREZZI NETTI AL PUBBLICO IVA ESCLUSA.

metalkraft
Metallbearbeitungsmaschinen



Segnalate sempre sugli ordini, sia scritti, sia telefonici, sia tramite rappresentante che i prezzi sono da PROMO GIORNALINO perché NON emetteremo assolutamente note di credito per mancata segnalazione.

SATINATRICE



- Per lavorare acciaio inox, ghisa, alluminio, metalli non-ferrosi, materie plastiche etc.
- Motore ad elevata potenza ad avviamento graduale e protezione da sovraccarico
- Dotata di tela velcrata per la finitura di parapetti in acciaio inox già montati

DOTAZIONE

- Custodia in plastica
- Rullo in gomma gonfiabile
- Pompa per il rullo gonfiabile
- Velcro per il manicotto adesivo (Ø 90x100 mm)
- Manicotto abrasivo G 60 (100x292 mm)
- Manicotto abrasivo G 100 (100x292 mm)
- Manicotto abrasivo G 180 (100x292 mm)
- Rullo di traino per i nastri abrasivi
- Tela velcrata (40x60 mm)
- Nastro abrasivo velcro G 120 (40x600 mm)
- Nastro abrasivo velcro (30x700 mm)
- Rullo in tessuto per lavorazione fine (105x100x19 mm)
- Set distanziali 10 pz (40x19x5 mm)



OFFERTA
€ 483,00



MODELLO	SM 100
ARTICOLO	399 0100
DATI TECNICI	
Ø max mola	100 mm
Larghezza levigatura min/max	30/100 mm
Sede albero	Ø 19x100 mm
Velocità a vuoto	1.000 - 2.400 rpm
Potenza motore	1.200 W
Tensione motore	230 V 50 Hz
Peso	4,8 kg
OFFERTA €	483,00

* I dati sopra riportati non sono impegnativi e a discrezione del costruttore possono essere modificati
* Il prezzo delle macchine non è comprensivo degli accessori in dotazione

Segnalate sempre sugli ordini, sia scritti, sia telefonici, sia tramite rappresentante che i prezzi sono da **PROMO GIORNALINO** perché **NON** emetteremo assolutamente note di credito per mancata segnalazione.

SEGHE A NASTRO

PER METALLI

- Precisione di taglio garantita di max 0,3 mm su lunghezze di 100 mm
- Basamento robusto con piedini anti-scivolo
- Due ampie ruote dentate in acciaio temprato per garantire massima durata. Motore CC a bassa velocità con spazzole al carbonio per una durata fino a 10 volte maggiore.



OFFERTA DA
€ 534,00



MBS 105



MBS 125



MBS 150

MODELLO	MBS 105	MBS 125	MBS 150
ARTICOLO	363 0105	363 0125	363 0150
DATI TECNICI			
Potenza motore	850 W	1.200 W	1,5 kW
Tensione motore	230 V 50 Hz	230 V 50 Hz	230 V 50 Hz
Velocità nastro	30-80 m/min	30-80 m/min	30-80 m/min
Dimensioni nastro	1.335x13x0,65 mm	1.440x13x0,65 mm	1.735x13x0,65 mm
Superficie ca.	720x320 mm	720x320 mm	1.000x390 mm
Peso	18 kg	19 kg	30 kg
OFFERTA €	534,00	720,45	1.139,70

Capacità di taglio

MBS 105				MBS 125				MBS 150			
	○	□	▭		○	□	▭		○	□	▭
90°	105	101	101 x 105	90°	125	125	130 x 125	90°	150	140	150 x 140
45°	70	70	70 x 70	45°	80	80	80 x 80	45°	100	90	100 x 90
45° +	-	-	-	45° +	50	50	50 x 50	45° +	70	65	65 x 70

* I dati sopra riportati non sono impegnativi e a discrezione del costruttore possono essere modificati
 * il prezzo delle macchine non è comprensivo degli accessori in dotazione

Promozione valida fino al 31 LUGLIO 2017

SALVO ESAURIMENTO SCORTE. CON L'ESAURIMENTO DELLE SCORTE LA LTF NON È OBBLIGATA ALL'EVAZIONE DI EVENTUALI ORDINI RESIDUI. PREZZI NETTI AL PUBBLICO IVA ESCLUSA.

metalkraft
Metallbearbeitungsmaschinen



Segnalate sempre sugli ordini, sia scritti, sia telefonici, sia tramite rappresentante che i prezzi sono da **PROMO GIORNALINO** perché **NON** emetteremo assolutamente note di credito per mancata segnalazione.

TRONCATRICE A SECCO

PER METALLI

- Viene fornita con una morsa prismatica per tubi
- Lama non in dotazione

MODELLO	MTS 356	
ARTICOLO	384 0355	
DATI TECNICI		
Potenza motore 230 V/50 Hz	2,2 kW	
Velocità	1.300 rpm	
Area di taglio 0°	<input type="checkbox"/>	100x180 mm
Area di taglio 0°	<input type="checkbox"/>	120x120 mm
Area di taglio 0°	<input type="radio"/>	132 mm
Area di taglio 45° a destra, 39° a sinistra	<input type="checkbox"/>	120x90 mm
Area di taglio 45° a destra, 39° a sinistra	<input type="checkbox"/>	90x90 mm
Area di taglio 45° a destra, 39° a sinistra	<input type="radio"/>	105 mm
Ø lama	355 mm	
Peso	23,5 kg	
OFFERTA €	538,50	



CESOIE MANUALI DI PRECISIONE

PER METALLI

OFFERTA DA
€ 1.098,00



MODELLO	TBS 650-12 T	TBS 1050-10 T
ARTICOLO	377 6165	377 6111
DATI TECNICI		
Lunghezza max di taglio	650 mm	1.050 mm
Spessore max lamiera*	1,25 mm	1 mm
Arresto posteriore	0 - 500 mm	0 - 500 mm
Dimensioni	970x470x540	1.370x480x580
Peso	100 kg	160 kg
OFFERTA €	1.098,00	1.544,00



Standard con arresto posteriore 500 mm

*I dati riportati sono riferiti a materiali con resistenza meccanica 400 N/mm²

*I dati sopra riportati non sono impegnativi e a discrezione del costruttore possono essere modificati
* il prezzo delle macchine non è comprensivo degli accessori in dotazione

Segnalate sempre sugli ordini, sia scritti, sia telefonici, sia tramite rappresentante che i prezzi sono da **PROMO GIORNALINO** perché **NON** emetteremo assolutamente note di credito per mancata segnalazione.

PIEGATUBI PER LA CURVATURA A FREDDO

DI TUBI

- Impugnatura estensibile per un effetto di leva migliore
- Dispositivo di curvatura removibile e piastra di serraggio opzionale, per utilizzo su una morsa
- Dispositivo di controllo angolo regolabile per operazioni ripetute
- Bulloni temprati
- Segmenti di curvatura di ridotte dimensioni

MODELLO	RB 30	
ARTICOLO	377 6030	
DATI TECNICI		
Dimensioni di curvatura max		
Ø segmenti forniti standard (6 pz)	14, 16, 18, 20, 22, 25 mm	
Raggio di curvatura standard	4 x Ø del tubo 56 - 100 mm	
Spessore max parete (Ø 25 mm)	2 mm	
Materiale	Acciaio/Alluminio Rame	Acciaio inox
Ø materiale sezione circolare	25x2 mm	22x2 mm
Materiale sezione quadrata	20x20x2 mm*	20x20x2 mm*
OFFERTA €	1.125,60	

*Su richiesta sono disponibili altri segmenti



DISPOSITIVO DI CURVATURA PER TUBI A T

DA RISCALDAMENTO E PER L'ACQUA

- Curvatura a freddo fino ad un angolo di 180°

MODELLO	RB 12	
ARTICOLO	377 6012	
DATI TECNICI		
Raggio di curvatura T 3/8"	102 mm	
Raggio di curvatura T 1/2"	108 mm	
Raggio di curvatura T 3/4"	112 mm	
Peso	22 kg	
OFFERTA €	406,70	



* I dati sopra riportati non sono impegnativi e a discrezione del costruttore possono essere modificati
 * Il prezzo delle macchine non è comprensivo degli accessori in dotazione

Promozione valida fino al 31 LUGLIO 2017

SALVO ESAURIMENTO SCORTE. CON L'ESAURIMENTO DELLE SCORTE LA LTF NON È OBBLIGATA ALL'EVAZIONE DI EVENTUALI ORDINI RESIDUI. PREZZI NETTI AL PUBBLICO IVA ESCLUSA.

metalkraft
Metallbearbeitungsmaschinen



Segnalate sempre sugli ordini, sia scritti, sia telefonici, sia tramite rappresentante che i prezzi sono da **PROMO GIORNALINO** perché **NON** emetteremo assolutamente note di credito per mancata segnalazione.

SCANTONATRICE MANUALE

- Operazioni di intaglio ad angolo retto veloci e semplici da eseguire, senza formazione di sbavature né deformazione dei bordi di taglio
- Dispositivi di arresto regolabili per una maggiore efficienza delle operazioni (ripetibilità delle operazioni di intaglio)

MODELLO	AKM 100 T
ARTICOLO	377 0512
DATI TECNICI	
Capacità di taglio*	3 mm
Area di taglio	100x100 mm
Angolo di taglio	90°
Piano di lavoro	380x280 mm
Regolazione corsa	30 mm
Peso	90 kg
Dimensioni	450x390x1.020 mm
OFFERTA €	848,25

*I dati riportati sono riferiti a materiali con resistenza meccanica di 400 N/mm²

OFFERTA
€ 848,25



CE

CURVATRICE MOTORIZZATA

- Per la curvatura di materiale a sezione quadrata
- Alberi in acciaio temprato e rettificato

DOTAZIONE

- Rullo di curvatura standard
- Comando a pedale per selezionare la rotazione destra o sinistra, con arresto di emergenza
- Rulli di allineamento
- Basamento

MODELLO	PRM 10 E
ARTICOLO	378 0011
DATI TECNICI	
Ø albero	30 mm
Velocità rullo	1 m/min
Ø rullo superiore	98 mm
Ø rulli inferiori	118 mm
Potenza motore	1,1 kW 50 Hz
Dimensioni	700x700x1.400 mm
Peso	230 kg
OFFERTA €	2.265,00

OFFERTA
€ 2.265,00



CE

* I dati sopra riportati non sono impegnativi e a discrezione del costruttore possono essere modificati
* Il prezzo delle macchine non è comprensivo degli accessori in dotazione

Segnalate sempre sugli ordini, sia scritti, sia telefonici, sia tramite rappresentante che i prezzi sono da **PROMO GIORNALINO** perché **NON** emetteremo assolutamente note di credito per mancata segnalazione.

BORDATRICI MANUALI

SBM 110-08

■ Rulli standard per Ø 3/6/8/10 mm

SBM 140-12

■ Rulli standard per Ø 4/6/7/9/10 mm



MODELLO	SBM 110-08	SBM 140-12
ARTICOLO	381 4001	381 4002
DATI TECNICI		
Lunghezza rullo	110 mm	140 mm
Spessore max lamiera*	0,80 mm	1,2 mm
Ø rullo	52 mm	62 mm
Dimensioni collare	80 mm	100 mm
Dimensioni	380x180x380 mm	560x220x500 mm
Peso	30 kg	50 kg
OFFERTA €	642,20	739,50

*I dati riportati sono riferiti a materiali con resistenza meccanica 400 N/mm²

OFFERTA
 DA
€ 642,20

CALANDRA MANUALE CON 3 RULLI ASIMMETRICI

■ Ideali per curvare fili di Ø compresi tra 3,5 e 8 mm

MODELLO	RBM 1000-20 Eco
ARTICOLO	378 1301
DATI TECNICI	
Larghezza di curvatura	1.000 mm
Spessore max lamiera*	2 mm
Ø rullo	60 mm
Min Ø curvatura	100 mm
Peso	200 kg
Dimensioni	1.542x550x1.040 mm
OFFERTA €	1.550,00

*I dati riportati per le prestazioni sono riferiti a materiali con una resistenza meccanica di 400 N/mm²; capacità di curvatura di materiali con resistenza meccanica superiore a 400 N/mm² fattore 0,75 o 0,5; è possibile procedere ad una curvatura conica con uno spessore lamiera pari a metà dello spessore max. Spessore alluminio: fattore 1,2



OFFERTA
€ 1.550,00

* I dati sopra riportati non sono impegnativi e a discrezione del costruttore possono essere modificati
 * il prezzo delle macchine non è comprensivo degli accessori in dotazione

Promozione valida fino al 31 LUGLIO 2017

SALVO ESAURIMENTO SCORTE. CON L'ESAURIMENTO DELLE SCORTE LA LTF NON È OBBLIGATA ALL'EVAZIONE DI EVENTUALI ORDINI RESIDUI. PREZZI NETTI AL PUBBLICO IVA ESCLUSA.

metalkraft
Metallbearbeitungsmaschinen



Segnalate sempre sugli ordini, sia scritti, sia telefonici, sia tramite rappresentante che i prezzi sono da **PROMO GIORNALINO** perché **NON** emetteremo assolutamente note di credito per mancata segnalazione.

PIEGATRICE A GREMBIALE

CON SERRAGGIO BARRA SUPERIORE

CE

OFFERTA
€ 1.951,60

- Il bloccaggio della lamiera è controllato tramite comando a pedale
- Ampia apertura tra ganascia superiore e inferiore, fino a 25 mm
- Cuscinetto manicotto auto-lubrificante



MODELLO	FSBM 1020-25 E
ARTICOLO	377 2125
DATI TECNICI	
Larghezza max di lavoro	1.020 mm
Spessore max lamiera*	2,5 mm
Angolo max di curvatura	135°
Peso	285 kg
Dimensioni	1.348x850x1.175 mm
OFFERTA €	1.951,60

*I dati riportati per le prestazioni sono riferiti a materiali con una resistenza meccanica di 400 N/mm²; materiali con resistenza meccanica superiore a 400 N/mm² la piegatura è con fattore da 0,5 o 0,75; piegatura alluminio: fattore 1,2. Per piegare materiali con resistenza meccanica superiore a 400 N/mm²

SUPPORTI AD ALTEZZA REGOLABILE

CAPACITÀ DI CARICO FINO A 700 KG

CE

OFFERTA
€ 118,10

- Per supportare pezzi particolarmente lunghi e pesanti
- Universalmente adattabile a seghe circolari per metalli, seghe a nastro, macchine per la lavorazione del legno, etc.
- Tripode pesante in lega per pesi elevati

MODELLO	MS 3	MS 3 V
ARTICOLO	366 0700	366 0705
DATI TECNICI		
Capacità di carico	700 kg	700 kg
Lunghezza	400 mm	2x130 mm
Altezza min/max	580/970 mm	580/970 mm
Ø rullo	52 mm	52 mm
OFFERTA €	118,10	118,10



* I dati sopra riportati non sono impegnativi e a discrezione del costruttore possono essere modificati
* il prezzo delle macchine non è comprensivo degli accessori in dotazione

Segnalate sempre sugli ordini, sia scritti, sia telefonici, sia tramite rappresentante che i prezzi sono da **PROMO GIORNALINO** perché **NON** emetteremo assolutamente note di credito per mancata segnalazione.

PRESSE IDRAULICHE

CON POMPA MANUALE E CILINDRO MOBILE

- Telaio robusto con apertura per regolare il piano di lavoro
- Potenza della pressione leggibile sul manometro
- Valvola di sicurezza per protezione da sovraccarico
- Comprende set 2 prismi per lavorare materiale tondo
- WPP 30 equipaggiata con dispositivo di sollevamento e abbassamento del piano di lavoro

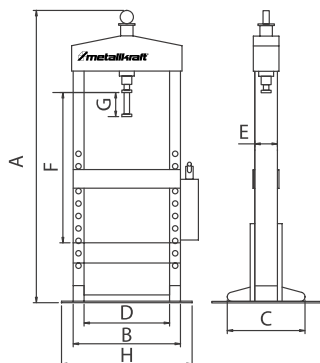

OFFERTA
DA
€ 955,00



DIMENSIONI

	WPP 15 mm	WPP 20 mm	WPP 30 mm
A - Altezza	1.890	1.900	1.980
B - Larghezza senza pompa	620	770	890
C - Profondità	600	600	600
D - Larghezza passaggio interno	500	610	710
E - Profondità supporto perforato	150	150	150
F - Altezza max passaggio	1.000	1.000	1.000
G - Corsa pistone	160	160	160
H - Larghezza con pompa	900	950	1.150

MODELLO	WPP 15	WPP 20	WPP 30
ARTICOLO	400 1015	400 1020	400 1030
DATI TECNICI			
Forza di compressione	15 t	20 t	30 t
Carico max ganascia prismatica	3,5 t	5 t	7,5 t
Peso	120 kg	140 kg	230 kg
OFFERTA €	955,00	1.083,00	1.991,00

* I dati sopra riportati non sono impegnativi e a discrezione del costruttore possono essere modificati
 * Il prezzo delle macchine non è comprensivo degli accessori in dotazione

Promozione valida fino al 31 LUGLIO 2017

SALVO ESAURIMENTO SCORTE. CON L'ESAURIMENTO DELLE SCORTE LA LTF NON È OBBLIGATA ALL'EVAZIONE DI EVENTUALI ORDINI RESIDUI. PREZZI NETTI AL PUBBLICO IVA ESCLUSA.

unicraft
Werkstatttechnik



Segnalate sempre sugli ordini, sia scritti, sia telefonici, sia tramite rappresentante che i prezzi sono da **PROMO GIORNALINO** perché **NON** emetteremo assolutamente note di credito per mancata segnalazione.

PIATTAFORMA DI ALZATA CARRELLATA

CON DISPOSITIVO IDRAULICO

- Robusta costruzione in acciaio
- Discesa manuale della tavola
- Carrello robusto con protezione della ruota e freni per maggiore sicurezza durante le operazioni di carico e scarico
- Dotata di valvola di sovraccarico

OFFERTA
€ 492,00

MODELLO	FHT 500
ARTICOLO	615 0500
DATI TECNICI	
Portata	0,5 t
Dimensioni tavola	855x500x50 mm
Altezza max di sollevamento	900 mm
Altezza min tavola	340 mm
Altezza impugnatura	805 mm
Ø ruote	127 mm
Peso	87 kg
OFFERTA €	492,00



CE

TRANSPALLET A PANTOGRAFO

- Pompa idraulica con pistone cromato e valvola di sovraccarico
- Regolatore di flusso per la discesa delle forche
- Controllo automatico della velocità di abbassamento con carichi pesanti
- Sollevamento meccanico rapido per raggiungere l'altezza di 800 mm
- Timone ergonomico, antiscivolo con rivestimento plastico
- Facilità di trasporto (anche di carichi pesanti) cambiando dalla posizione di salita alla neutra
- Ruote e rulli montate su cuscinetti
- Dotato di doppi stabilizzatori laterali che entrano in funzione quando le forche sono sollevate oltre una certa altezza

MODELLO	PHH 1001
ARTICOLO	615 0100
DATI TECNICI	
Portata	1 t
Larghezza forca	160 mm
Lunghezza forca	1.150 mm
Altezza min forca	85 mm
Max alzata	715 mm
Altezza telaio	430 mm
Angolo di sterzata	210°
Ø ruote	180x50 mm
Ø rulli	74x50 mm
Dimensioni	1.515x540x1.225 mm
Peso	122 kg
OFFERTA €	796,00



OFFERTA
€ 796,00

CE

Segnalate sempre sugli ordini, sia scritti, sia telefonici, sia tramite rappresentante che i prezzi sono da **PROMO GIORNALINO** perché **NON** emetteremo assolutamente note di credito per mancata segnalazione.

CARRELLO ELEVATORE

- Robusta struttura in acciaio con saldature di alta qualità
- Sollevamento azionato da pompa idraulica manuale
- Dotato di rulli guida che non richiedono manutenzione e ruote
- pivottanti in nylon montate su cuscinetti a sfere
- Il sollevamento si aziona con pedale o leva manuale
- Struttura stabile con larghe ruote e rulli in poliuretano

MODELLO	GHHW 1000
ARTICOLO	615 1016
DATI TECNICI	
Portata	1 t
Lunghezza totale	1.705 mm
Dimensioni forca	61x170x1.150 mm
Altezza forche a riposo	90 mm
Altezza di sollevamento	1.600 mm
Altezza telaio	1.980 mm
Angolo di sterzata	210°
Ø ruote	147x40 mm
Ø rulli	83x60 mm
Velocità di sollevamento	25 mm/sec
Velocità di discesa	manuale
Raggio di sterzata	1.380 mm
Larghezza di marcia necessaria	2.112 mm
Baricentro	600 mm
Dimensioni	1.705x755x1.980 mm
Peso	230 kg
OFFERTA €	1.100,00



GRU PIEGHEVOLE CON POMPA



MODELLO	WK 2000
ARTICOLO	620 1401
DATI TECNICI	
Portata	0,5 - 2 t
Altezza di sollevamento	25 - 2.300 mm
Dimensioni	1.766x1.039x1.580 mm
Peso	111,5 kg
OFFERTA €	370,50



Promozione valida fino al 31 LUGLIO 2017

SALVO ESAURIMENTO SCORTE. CON L'ESAURIMENTO DELLE SCORTE LA LTF NON È OBBLIGATA ALL'EVASIONE DI EVENTUALI ORDINI RESIDUI. PREZZI NETTI AL PUBBLICO IVA ESCLUSA.

unicraft
Werkstatttechnik



Segnalate sempre sugli ordini, sia scritti, sia telefonici, sia tramite rappresentante che i prezzi sono da **PROMO GIORNALINO** perché **NON** emetteremo assolutamente note di credito per mancata segnalazione.

CRIC A BOTTIGLIA

- Con pistone ed albero filettato regolabile
- Cilindro molto resistente
- Base in ghisa
- Robusta leva divisa in due parti con innesto inclinato

MODELLO	HSWH 3	HSWH 5
ARTICOLO	620 1000	620 1001
DATI TECNICI		
Portata	3 t	5 t
Altezza min	194 mm	216 mm
Alzata	118 mm	127 mm
Regolazione	60 mm	70 mm
Altezza max	372 mm	413 mm
Ingombro	92x100 mm	96x112 mm
Peso	3,6 kg	4,5 kg
OFFERTA €	19,50	24,15



CRIC A BOTTIGLIA PER USO PROFESSIONALE

- Valvola di sicurezza contro il sovraccarico
- Pistone cromato e vite di regolazione alzata piattello

MODELLO	HSWH-PRO 5	HSWH-PRO 10	HSWH-PRO 20	HSWH-PRO 30
ARTICOLO	620 1015	620 1016	620 1017	620 1018
DATI TECNICI				
Portata	5 t	10 t	20 t	30 t
Altezza min	212 mm	220 mm	241 mm	244 mm
Regolazione	110 mm	115 mm	115 mm	108 mm
Alzata	146 mm	148 mm	165 mm	140 mm
Altezza max	468 mm	483 mm	521 mm	492 mm
Ø pistone	40 mm	48 mm	60 mm	65 mm
Dimensioni base	110x112 mm	124x127,5 mm	165x161 mm	186x174 mm
Peso	4,9 kg	7,4 kg	13,1 kg	15,8 kg
OFFERTA €	43,50	67,80	99,60	128,10



CRIC A CARRELLO

- Leva azionamento pompa con manico in gomma per un sicuro e facile sollevamento dei carichi

	EXTRA PIATTO	
MODELLO	SRWH 2500 EF	SRWH 3000 QL
ARTICOLO	620 1102	620 1103
DATI TECNICI		
Portata	2,5 t	3 t
Altezza min	85 mm	145 mm
Altezza max	455 mm	500 mm
Dimensioni	640x342x174 mm	685x346x180 mm
Peso	34,8 kg	38 kg
OFFERTA €	173,50	181,40



Segnalate sempre sugli ordini, sia scritti, sia telefonici, sia tramite rappresentante che i prezzi sono da **PROMO GIORNALINO** perché **NON** emetteremo assolutamente note di credito per mancata segnalazione.

CRIC A CARRELLO

- Ruote di carico e guida in ghisa, leva di sollevamento

	TIPO CORTO	
MODELLO	RWH 2	RWH 2.5
ARTICOLO	620 1100	620 1101
DATI TECNICI		
Portata	2 t	2,5 t
Altezza min	130 mm	150 mm
Altezza max	345 mm	530 mm
Dimensioni	480x220x150 mm	680x290x185 mm
Peso	9,6 kg	18 kg
OFFERTA €	44,10	99,60



CARRELLINI SOTTO AUTO

MRB 40KS

- Carrellino in plastica lavabile
- Design ergonomico con poggiatesta imbottito
- Maniglia di presa
- Sei rotelle piroettanti

KRL 1

- Carrellino pieghevole che diventa un pratico sgabello
- Costruzione in acciaio robusta
- Sette ruote

MODELLO	MRB 40KS	KRL 1
ARTICOLO	620 1801	620 1802
DATI TECNICI		
Portata	120 kg	120 kg
Dimensioni	1.010x475x130 mm	1.020x400x140 mm (carrellino) 485x400x440 mm (sgabello)
Peso	4,8 kg	6,7 kg
OFFERTA €	40,65	68,25



ARGANO ELETTRICO A FUNE

MODELLO	ESW 900
ARTICOLO	619 0900
DATI TECNICI	
Trazione	900 kg
Lunghezza fune	9 m
Ø fune	5,6 mm
Corrente nominale	25 A
Potenza	300 W
Alimentazione	12 V DC
Velocità di trazione	0,6 m/min
Dimensioni*	390x260x185 mm
Peso	13 kg
OFFERTA €	113,00

*Le dimensioni non comprendono l'ingombro della manovella e della maniglia

- Utilizzato su autoveicoli per trascinare o consentire il carico (tramite rampe) di attrezzature od alare barche su carrelli
- Frizione anti-slittamento per evitare il sovraccarico del verricello in trazione
- Classe di Protezione IP54
- Comando via cavo



Promozione valida fino al 31 LUGLIO 2017

SALVO ESAURIMENTO SCORTE. CON L'ESAURIMENTO DELLE SCORTE LA LTF NON È OBBLIGATA ALL'EVAZIONE DI EVENTUALI ORDINI RESIDUI. PREZZI NETTI AL PUBBLICO IVA ESCLUSA.

unicraft
Werkstatttechnik



Segnalate sempre sugli ordini, sia scritti, sia telefonici, sia tramite rappresentante che i prezzi sono da **PROMO GIORNALINO** perché **NON** emetteremo assolutamente note di credito per mancata segnalazione.

ARGANI A FUNE

- Per sollevare, tirare e ancorare
- Dotati di protezione da sovraccarico
- Ganasce disposte in parallelo per proteggere la fune di traino uniformando la superficie di carico

DOTAZIONE STANDARD

- Leva manuale
- Fune su bobina con punta e gancio

OFFERTA DA
€ 172,50



CE

MODELLO	USZ 800	USZ 1600
ARTICOLO	617 0508	617 0516
DATI TECNICI		
Trazione	0,8 t	1,6 t
Carico nominale sulla leva	343 N	441 N
Avanzamento nominale	52 mm	55 mm
Ø fune	8,3 mm	11 mm
Lunghezza fune	ca. 20 m	ca. 20 m
Peso	7,3 kg	14,5 kg
OFFERTA €	172,50	262,50

MINI ARGANI ELETTRICI

- Interruttore di arresto ed emergenza
- Gancio supplementare con puleggia
- Interruttore con isolamento di protezione secondo norme IP54
- Fine corsa di sicurezza
- Fissaggio tramite due morsetti

OFFERTA DA
€ 109,50



CE

MODELLO	MES 250-2	MES 600-2	MES 999-2
ARTICOLO	619 8225	619 8260	619 8299
DATI TECNICI			
Capacità di sollevamento senza/con puleggia	125/250 kg	300/600 kg	500/999 kg
Alimentazione	230 V ~50 Hz	230 V ~50 Hz	230 V ~50 Hz
Velocità di sollevamento max senza/con puleggia	8/4 m/min	8/4 m/min	8/4 m/min
Sollevamento max senza/con puleggia	12/6 m	12/6 m	12/6 m
Ø fune	3 mm	4,5 mm	6 mm
Peso	11 kg	17,5 kg	33 kg
OFFERTA €	109,50	157,50	318,00

Segnalate sempre sugli ordini, sia scritti, sia telefonici, sia tramite rappresentante che i prezzi sono da **PROMO GIORNALINO** perché **NON** emetteremo assolutamente note di credito per mancata segnalazione.

PRESSE IDRAULICHE

- Utilizzo versatile in vari settori
- Robusto telaio saldato e forato per regolare l'altezza della tavola inferiore
- La molla di ritorno integrata e di serie permette un maggiore spazio di lavoro
- Metodo di lavoro sicuro: il pistone può essere fermato in qualsiasi posizione
- Completa di manometro per controllo pressione
- Cilindro laterale scorrevole

WPP 15 TE - WPP 20 E

- Pompa idraulica incorporata, attivazione manuale.

WPP 15 E - WPP 30 E - WPP 50 E

- Avanzamento del pistone possibile sia con pompa idraulica manuale che pneumatica a pedale



WPP 15 E

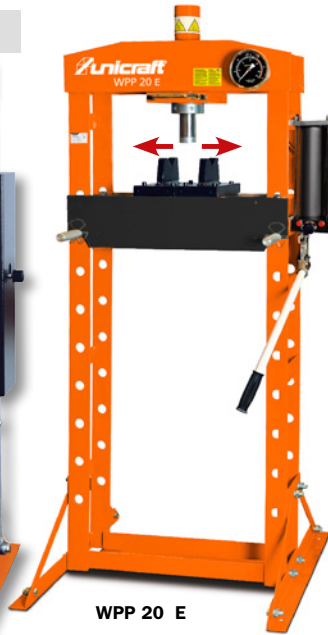

WPP 20 E

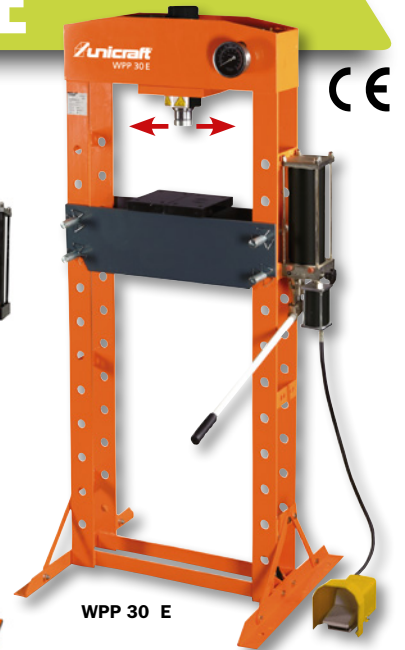

WPP 30 E



WPP 15 TE



WPP 50 E

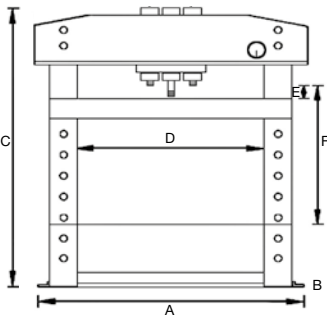

OFFERTA DA
€ 511,⁵⁰

MODELLO	NEW WPP 15 TE	NEW WPP 15 E	WPP 20 E	WPP 30 E	WPP 50 E
ARTICOLO	630 0015	630 0016	630 0020	630 0030	630 0050
DATI TECNICI					
Forza di compressione	15 t	15 t	20 t	30 t	50 t
Base (Ax B)	700x540 mm	700x560 mm	730x560 mm	795x700 mm	1.030x800 mm
Altezza (C)	965 mm	1.616 mm	1.625 mm	1.800 mm	1.877 mm
Larghezza interna (D)	500 mm	500 mm	510 mm	535 mm	730 mm
Area di lavoro (E-F)	157 - 457 mm	173 - 985 mm	38,5 - 918,5 mm	150 - 1.030 mm	69 - 1.048 mm
Corsa del pistone	160 mm	160 mm	186,5 mm	150 mm	200 mm
Pressione d'esercizio	-	-	-	7,5 - 8,5 bar	7,5 - 8,5 bar
Peso	75,5 kg	91,5 kg	105 kg	171 kg	302,5 kg
OFFERTA €	511,50	603,00	669,00	976,50	1.867,50

Promozione valida fino al 31 LUGLIO 2017

SALVO ESAURIMENTO SCORTE. CON L'ESAURIMENTO DELLE SCORTE LA LTF NON È OBBLIGATA ALL'EVAZIONE DI EVENTUALI ORDINI RESIDUI. PREZZI NETTI AL PUBBLICO IVA ESCLUSA.



Segnalate sempre sugli ordini, sia scritti, sia telefonici, sia tramite rappresentante che i prezzi sono da PROMO GIORNALINO perché NON emetteremo assolutamente note di credito per mancata segnalazione.

SABBIATRICI

- Cabina di sabbiatura adatta a diversi tipi di materiali (es. quarzo, sfere in vetro, sfere in plastica, etc)
- Perfetta per pulire o rimuovere la ruggine o la vernice dai metalli di ogni genere (parti di motori, carter, corone, cerniere etc)

SSK 1

- Sportello facilmente apribile
- Lampada 12V con cavo e interruttore 230V

SSK 2

- Grande sportello laterale per carico e scarico
- 2 uscite di scarico aria e per il collegamento all'aspiratore
- Lampada 12V con cavo e interruttore 230V

SSK 2,5

- Due grandi porte per il carico e lo scarico su entrambi i lati
- Sistema integrato di aspirazione con filtro dell'aria sostituibile
- Controllo flusso dell'aria tramite comando a pedale
- 2 pistole: una fissa ed una mobile
- 2 lampade 230V separate con carter protettivo e pellicola sostituibile, incluse 5 pellicole di ricambio
- Manometro per la regolazione della pressione

SSK 3

- Due porte laterali e cofano frontale per carico e scarico facile e rapido
- Sistema integrato di aspirazione con filtro dell'aria sostituibile
- Pistola senza grilletto con controllo del flusso d'aria tramite comando a pedale
- 2 lampade 230V separate con carter protettivo e pellicola sostituibile, incluse 5 pellicole di ricambio
- Manometro per la regolazione della pressione

- Guanti in lattice di alta qualità fissati saldamente alla struttura
- Fornita di coperchio con finestra di sicurezza e pellicola protettiva, per un'ottima visibilità e per la sicurezza durante il lavoro
- Coperchio e sportello dotati di guarnizioni per proteggere la zona di lavoro dalla polvere
- Piano di appoggio robusto per il posizionamento dei pezzi all'interno della cabina

ACCESSORI IN DOTAZIONE

- 1 pistola di alta qualità con 4 ugelli in ceramica (4/5/6/7 mm)
- 5 pellicole protezione finestra
- 1 coppia di guanti

OFFERTA DA
€ 170,10



SSK 1



SSK 2



SSK 3

NEW



SSK 2,5

NEW



SSK 4

SSK 4

- Grande cofano anteriore apribile verso l'alto per carico e scarico facile e rapido
- Sistema integrato di aspirazione con filtro dell'aria sostituibile
- Pistola senza grilletto con controllo del flusso d'aria tramite comando a pedale
- 4 lampade 230V separate con carter protettivo e pellicola sostituibile, incluse 5 pellicole di ricambio
- Manometro per la regolazione della pressione

MODELLO	SSK 1	SSK 2	NEW SSK 2,5	SSK 3	NEW SSK 4
ARTICOLO	620 4000	620 4001	620 4003	620 4002	620 4004
DATI TECNICI					
Volume cabina	90 l	220 l	310 l	340 l	825 l
Consumo aria	200 - 350 l/min	200 - 350 l/min	200 - 350 l/min	400 - 800 l/min	400 - 800 l/min
Pressione d'esercizio	2,8 - 8 bar	2,8 - 8 bar	2,8 - 8 bar	3,4 - 8 bar	3,4 - 8 bar
Pressione max	8,6 bar	8,6 bar	8,6 bar	8,6 bar	8,6 bar
Tubo alimentazione aria	3/8"	3/8"	3/8"	3/8"	3/8"
Dimensioni nucleo abrasivo	0,42 - 0,125 mm	0,42 - 0,125 mm	0,42 - 0,125 mm	0,42 - 0,125 mm	0,42 - 0,125 mm
Dimensioni interne	580x480x300 mm	840x550x360 mm	945x605x605 mm	1.210x600x580 mm	1.160x870x850 mm
Dimensioni esterne	590x485x490 mm	950x660x1.380 mm	960x900x1.640 mm	1.310x920x1.700 mm	1.180x900x1.760 mm
Peso max supportato dalla griglia interna	10 kg	80 kg	120 kg	120 kg	150 kg
Peso max agenti sabbiatura	12 kg	50 kg	50 kg	75 kg	75 kg
OFFERTA €	170,10	468,00	1.026,00	1.508,00	2.004,00



LTF S.p.A.

24051 ANTEGNATE (BG) ITALY - VIA CREMONA, 10
TEL. +39 0363 94901 (15 linee r.a.) - FAX +39 0363 914770-914797
CAPITALE SOCIALE € 15.500.000 i.v.
R.E.A. BG n. 189980 - Registro Imprese BG, C.F. e P.IVA 01276740162
COD. ID. CEE IT 01276740162 - EXPORT BG 002668

ltf@ltf.it - www.ltf.it